

Gegevensblad | Artikelnummer: 221-415

COMPACT-verbindingsklem; voor alle soorten geleiders; max. 4 mm²; 5-draads; met hendels; Behuizingskleur transparant; Omgevingstemperatuur max. 85 °C (T85); 4,00 mm²; transparant

<https://www.wago.com/221-415>



Kleur: transparant

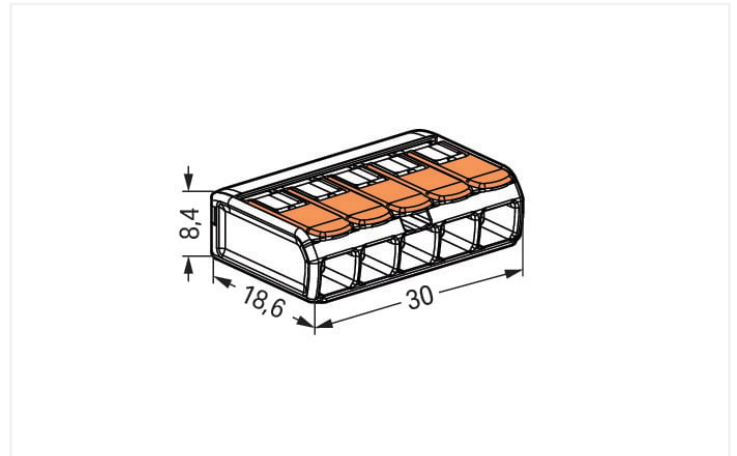

Afmetingen in mm

Uw voordelen:

- Eenvoudig in gebruik: hendel open, geleider invoeren, hendel dicht
- Verkrijgbaar als 2-, 3- en 5-draads klemmen
- Comfortabele aansluiting van geleiders van 0,14 tot 4 mm²
- Installatie van massieve, fijnaderige en meeraderige geleiders
- Tijdbesparing voor installateurs en fabrikanten
- Snelle installatie van apparaten met een groter benodigd vermogen
- Veilige installatie van lange kabels met grotere geleiderdoorsneden
- Bevestigingsadapter voor een normconforme installatie
- Individuele bevestigingsmogelijkheden

Elektrische gegevens

| Dimensioneringsgegevens conform | EN 60664 | | |
|---------------------------------|----------|-----|-------|
| Overvoltage category | III | III | II |
| Pollution degree | 3 | 2 | 2 |
| Toegekende spanning | - | - | 450 V |
| Toegekende stootspanning | - | - | 4 kV |
| Toegekende stroom | - | - | 32 A |

| Toelatingsgegevens conform | UL 486C | | |
|----------------------------|---------|-------|---|
| Use group | B | C | D |
| Toegekende spanning | - | 600 V | - |
| Toegekende stroom | - | 20 A | - |

Aansluitgegevens

| | |
|---------------------------|---|
| Klemposities | 5 |
| Totaal aantal potentialen | 1 |

| Aansluiting 1 | |
|---------------------------------|--|
| Aansluittechniek | CAGE CLAMP® |
| Bedieningswijze | Hendel |
| Aansluitbare geleidermaterialen | Koper |
| Nominale doorsnede | 4 mm ² / 12 AWG |
| Massieve geleider | 0,2 ... 4 mm ² / 24 ... 12 AWG |
| Meeraderige geleider | 0,2 ... 4 mm ² / 24 ... 12 AWG |
| Fijnaderige geleider | 0,14 ... 4 mm ² / 24 ... 12 AWG |
| Afstriplengte | 11 mm / 0.43 inch |
| Bedradingsrichting | Bedrading met zij-invoer |

Geometrische gegevens

| | |
|---------|----------------------|
| Breedte | 30 mm / 1.181 inch |
| Hoogte | 8,4 mm / 0.331 inch |
| Diepte | 18,8 mm / 0.732 inch |

Materiaalgegevens

| | |
|------------------------------------|--|
| Opmerking Materiaalgegevens | Informatie over materiaalgegevens vindt u hier |
| Kleur | transparant |
| Isolatiemateriaal hoofdbehuizing | Polycarbonaat (PC) |
| Brandbaarheidsklasse conform UL 94 | V2 |
| Brandlast | 0.089 MJ |
| Kleur van het bedieningselement | oranje |
| Gewicht | 4 g |

Omgevingsvoorwaarden

| | |
|--------------------------------|--------|
| Omgevingstemperatuur (bedrijf) | +85 °C |
| Continue bedrijfstemperatuur | 105 °C |
| T-markering conform EN 60998 | T85 |

Commerciële gegevens

| | |
|--------------------|---------------------|
| Product Group | 7 (Push Wire Conn.) |
| eCl@ss 10.0 | 27-14-11-04 |
| eCl@ss 9.0 | 27-14-11-04 |
| ETIM 8.0 | EC000446 |
| ETIM 7.0 | EC000446 |
| VPE (OVPE) | 250 (25) stuk |
| Verpakkingswijze | Doos |
| Land van oorsprong | DE |
| GTIN | 4055143234658 |
| Douanetariefnummer | 85369010000 |

Environmental Product Compliance

| | |
|------------------------|-------------------------|
| RoHS Compliance Status | Compliant, No Exemption |
|------------------------|-------------------------|

Keurmerken / certificaten

Algemene toelatingen



| Toelating | Norm | Certificaatnaam |
|--|--------------------|-----------------|
| CCA DEKRA Certification B.V. | EN 60998 | NTR NL-7990 |
| cULus_Listed_667F Underwriters Laboratories Inc. | UL 486C | UL-CA-L69654 |
| ENEC 05 DEKRA Certification B.V. | EN 60669, EN 60998 | 71-127529 |
| UL_Listed_64KA UL International Germany GmbH | UL 467 | E201573 |

Conformiteits- en leveranciersverklaringen

| Toelating | Norm | Certificaatnaam |
|--|------|-----------------|
| EU-Declaration of Conformity WAGO GmbH & Co. KG | - | - |
| UK-Declaration of Conformity WAGO GmbH & Co. KG | - | - |

Toelatingen voor scheepvaart



| Toelating | Norm | Certificaatnaam |
|---|----------|------------------|
| ABS American Bureau of Ship- ping | - | 18-HG1755093-PDA |
| DNV GL Det Norske Veritas, Ger- manischer Lloyd | EN 60998 | TAE000015T |
| LR Lloyds Register | EN 60998 | LR22207029TA |

Downloads

Environmental Product Compliance



Compliance Search

Environmental Product
Compliance 221-415



Documentatie

Aanbestedingstekst

| | | | |
|----------------------------|------------|------------------|---|
| 221-415 | 19.02.2019 | xml 3.43 KB |  |
| 221-415 | 23.01.2019 | docx 15.31 KB |  |
| ausschreiben.de 221-415 | | |  |

CAx-gegevens

CAD-gegevens

2D/3D Models 221-415



CAE data

EPLAN Data Portal
221-415



ZUKEN Portal 221-415



1 Passende producten

1.1 Optioneel toebehoren

1.1.1 Algemeen toebehoren

1.1.1.1 Bescherming tegen vocht



Art.nr.: 207-1332

Gelbox; Aftakking; voor aders; met gel; Serie 221, 2x73; max. 4mm²-klemmen; zonder verbindingsklemmen; Grootte 2; grijs

1.1.1.2 Lege behuizing



Art.nr.: 207-4301

Lasdoos; Aftakking; voor mantelkabels; Serie 221; max. 4mm²-klemmen; zonder verbindingsklemmen; wit

1.1.2 Bruggen

1.1.2.1 Bruggen



Art.nr.: 221-941/000-006

Brug; for conductor entry; 2-voudig; geïsoleerd; blauw



Art.nr.: 221-942/000-006

Brug; for conductor entry; 2-voudig; geïsoleerd; blauw



Art.nr.: 221-941

Brug; for conductor entry; 2-voudig; geïsoleerd; donkergrijs



Art.nr.: 221-942

Brug; for conductor entry; 2-voudig; geïsoleerd; donkergrijs

1.1.3 Montageadapter

1.1.3.1 Montagemateriaal



Art.nr.: 221-500/000-006

Bevestigingsadapter; Serie 221 - 4 mm²; voor montage op TS 35/schroefmontage; blauw



Art.nr.: 221-500/000-053

Bevestigingsadapter; Serie 221 - 4 mm²; voor montage op TS 35/schroefmontage; donkergrijs/geel



Art.nr.: 221-500

Bevestigingsadapter; Serie 221 - 4 mm²; voor montage op TS 35/schroefmontage; oranje



Art.nr.: 221-515

Bevestigingsadapter; voor 5-draads klemmen; Serie 221 - 4 mm²; met klikvoetje voor horizontale montage; wit



Art.nr.: 221-515/000-004

Bevestigingsadapter; voor 5-draads klemmen; Serie 221 - 4 mm²; met klikvoetje voor horizontale montage; zwart



Art.nr.: 221-525

Bevestigingsadapter; voor 5-draads klemmen; Serie 221 - 4 mm²; met klikvoetje voor verticale montage; wit



Art.nr.: 221-525/000-004

Bevestigingsadapter; voor 5-draads klemmen; Serie 221 - 4 mm²; met klikvoetje voor verticale montage; zwart



Art.nr.: 221-505

Bevestigingsadapter; voor 5-draads klemmen; Serie 221 - 4 mm²; voor schroefbevestiging; wit



Art.nr.: 221-505/000-004

Bevestigingsadapter; voor 5-draads klemmen; Serie 221 - 4 mm²; voor schroefbevestiging; zwart

Instructies voor gebruik

Geleider aansluiten

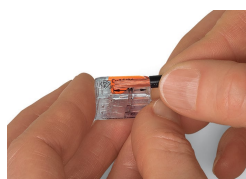

De geleider 11 mm afstrippen.

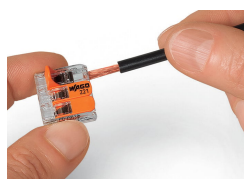

Pull up an orange lever to open the clamping unit.

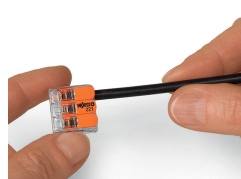

Then insert the conductor and push the lever back down, flush with the connector housing.



Compact, lever-operated splicing connectors:

Tool-free connection of fine-stranded conductors from 0.14 ... 4 mm², as well as solid or stranded conductors from 0.2 ... 4 mm² (24 ... 12 AWG).

Safety:

The lever's specially designed rest position reliably prevents accidental unclamping of a connected conductor.

Application safety, for any type of conductor (solid, stranded, fine-stranded), is confirmed by approvals like ENEC or UL.

Toepassing

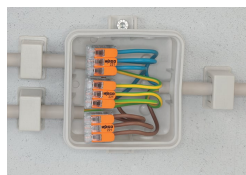

Aansluiting van fijnaderige geleiders in lasdozen



Individuele opbouw van laagspanningsverlichtingssystemen



Verdeling van verlichtingssystemen in centraaldozen



Aansluiting van pendelarmaturen in verlaagde plafonds