

Veiligheidsschakelaar met gescheiden bedieningsleutel

AZ 15

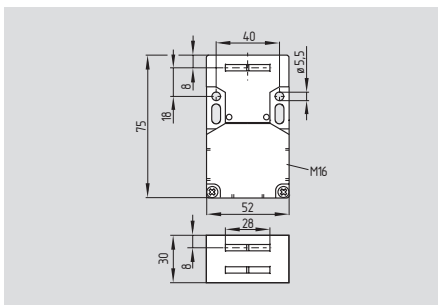

- Lange levensduur
- Meervoudige codering
- Kunststof behuizing
- Dubbel geïsoleerd
- 3 wartelinvoeren M16 x 1,5
- Grote aansluitruimte
- Hoge contactzekerheid bij lage stromen
- Ongevoelig voor vervuiling door gepatenteerd walsensysteem
- Sleufgaten voor het instellen, ronde gaten voor het bevestigen

Technische gegevens

Voorschriften: IEC/EN 60947-5-1
BG-GS-ET-15

Behuizing: glasvezelversterkt
thermoplast, zelfdovend

Bedieningsleutel: roestvrij staal (rvs) 1.4301

Afdichtingsgraad: IP 67 volgens EN 60529

Contactmateriaal: zilver

Schakeldelen: 1 verbreekcontact

Schakelsysteem: ⊖ IEC 60947-5-1
tastschakeling,
gedwongen
verbreekcontact

Aansluitwijze: schroefaansluiting

Kabeldoorsnede: max. 2,5 mm²
(adereindhulzen inbegrepen)

Kabelingang: 3 x M16 x 1,5

U_{imp} : 6 kV

U_i : 500 V

I_{the} : 10 A

Gebuikscategorie: AC-15, DC-13

I_e/U_e : 4 A / 230 VAC
4 A / 24 VDC

Kortsluitbeveiliging: 6 A gL/gG D-zekering

Gedwongen verbreekingsweg: 8 mm

Gedwongen verbreekingskracht: per verbreek-
contact 10 N

Omgevingstemperatuur: - 30 °C ... + 80 °C

Mech. levensduur: > 1 miljoen schakelingen

Arrêteerkracht: 30 N voor bestelindex r

Contactvarianten

1 NC contact



Stekker

1 NC contact

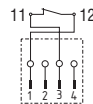

Goedkeuring



Bestelvoorbeeld

AZ15-zv①k-②-③

Nr.	Invullen	Beschrijving
①	r	Uitwerpkracht Arrêteerkracht 30 N
②	ST	Kabelingang M 16 Stekker M 12 x 1
③	2254	Arrêteerkracht 5 N
	1762	Frontmontage
	1637	Vergulde contacten

Opmerking

De bedieningsleutels zijn niet in de levering van de schakelaars inbegrepen.

Veiligheidsschakelaar met gescheiden bedieningsleutel

Componenten

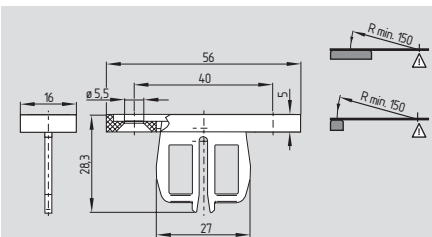

AZ 15/16-B1

Componenten

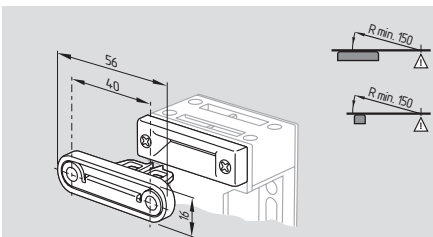

AZ 15/16-B1-2177

Componenten

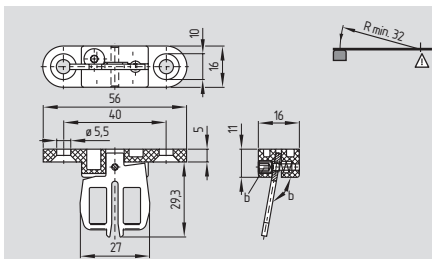

AZ 15/16-B3

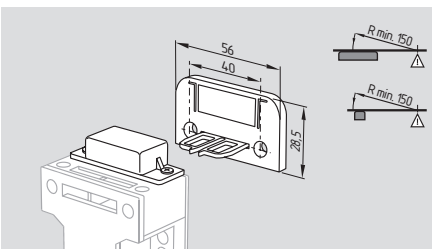

AZ 15/16-B1-1747

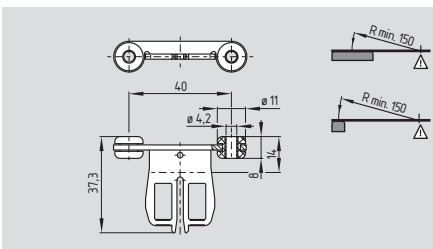

AZ 15/16-B1-2245

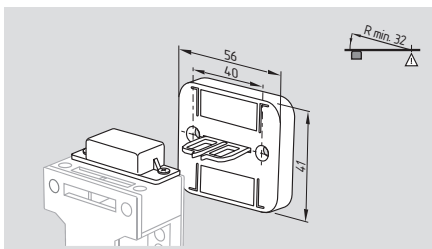

AZ 15/16-B3-1747

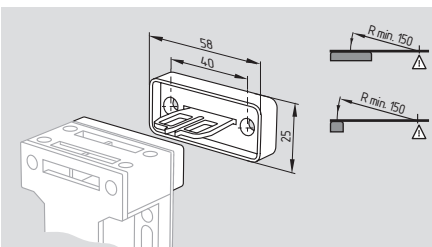

AZ 15/16-B1-2024

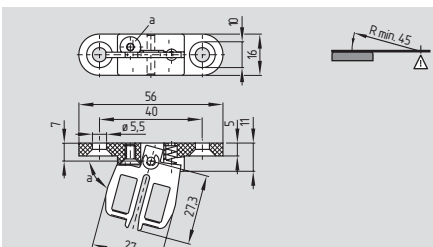

AZ 15/16-B2

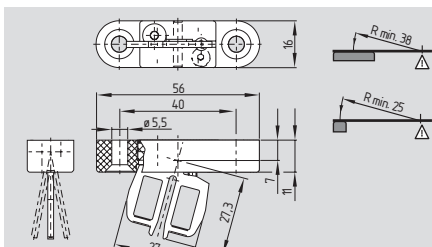

AZ 15/16-B6

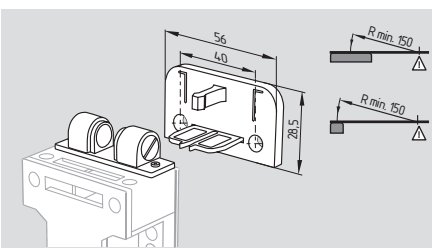

AZ 15/16-B1-2053

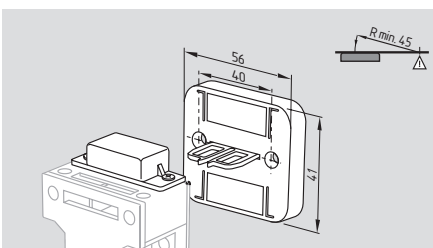

AZ 15/16-B2-1747

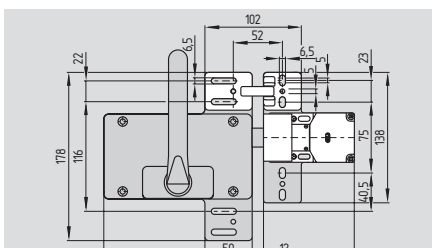

AZ 16-B30

Bestelvoorbeeld

Rechte bedieningsleutel met houdmagneet
AZ 15/16-B1
AZ 15/16-B1-1747
met sleufafdichtingen/
-afsluitstrippen
AZ 15/16-B1-2024
met kogelarrètering
AZ 15/16-B1-2053

Bestelvoorbeeld

Rechte bedieningsleutel met centreerhulp
AZ 15/16-B1-2177
rubbergelagere
AZ 15/16-B1-2245
Beweglijke bedieningsleutel met houdmagneet
AZ 15/16-B2
AZ 15/16-B2-1747

Bestelvoorbeeld

Beweglijke bedieningsleutel met houdmagneet
AZ 15/16-B3
AZ 15/16-B3-1747
Beweglijke bedieningsleutel
AZ 15/16-B6
Bedieningsleutel met of zonder paniekgreep
AZ 16-B30
Een gedetailleerde productbeschrijving vindt u in de brochure „Veilige deurhandgreepsystemen STS“.

Veiligheidsschakelaar met gescheiden bedieningsleutel

Componenten

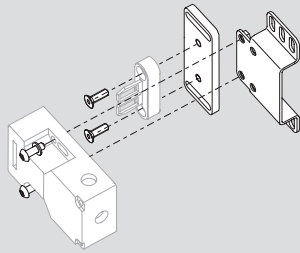

Montageset MS AZ 15/16 P

Componenten

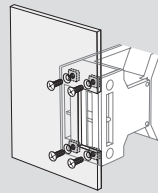

AZ 15/16 -1762

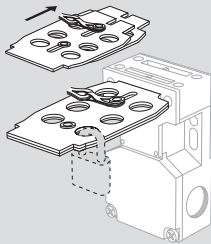

Spertang SZ 16/335



Aansluitstekker M 12 x 1

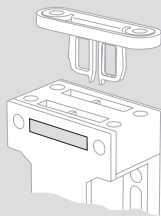

Sleufafsluitstrip AZ 15/16-1476



Aansluitstekker M 12 x 1 (met kabel)

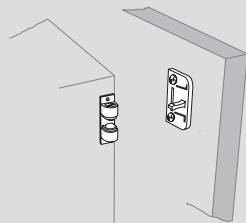

Kogelarrêtering 2053-2



Veiligheidsschroeven

Bestelvoorbeeld

Montageset **MS AZ 15/16**
 Spertang **SZ 16/335**
 Sleufafsluitstrip **AZ 15/16-1476**
 Kogelarrêtering **-2053-2**

Bestelvoorbeeld

Frontmontage **-1762**
 Aansluitstekker M 12 x 1
 zonder kabel **1093038**
 met kabel **1148412**
 Veiligheidsschroeven met eenwegsleuf
 M5 x 12 **1135338**
 M5 x 16 **1135339**
 M5 x 20 **1135340**
 (Besteleenheid 2 stuks)