

Gegevensfiche - AZ 16-03ZVRK



Veiligheidsschakelaar met gescheiden bedienings sleutel / AZ 16



- kunststofbehuizing
- Dubbel geïsoleerd
- Grote aansluitruimte
- 52 mm x 90 mm x 30 mm
- Meervoudige codering
- Lange levensduur
- Hoge contactzekerheid bij lage stromen
- Sleufgaten voor het instellen, ronde gaten voor het bevestigen
- 3 kabelingangen M 16 x 1.5

(De afbeelding kan van het origineel afwijken!)

Bestelvoorbeeld

Typebenaming van het product	AZ 16-03ZVRK
Artikelnummer	1154220
EAN code	4030661171579

Toelating

Toelating	 BG
	 USA/CAN
	 CCC

Classificatie

Voorschriften	EN ISO 13849-1
B _{10d} Verbreekcontact (NG)	2.000.000
Gebruiksduur	20 Jaar
Opmerking	$MTTF_d = \frac{B_{10d}}{0,1 \times n_{op}}$ $n_{op} = \frac{d_{op} \times h_{op} \times 3600 \text{ s/h}}{t_{zyklus}}$

Algemene gegevens

Productnaam	AZ 16
Voorschriften	EN 60947-5-1, BG-GS-ET-15
Conform aan de richtlijnen (J/N) 	Ja

Materialen	
- Materiaal van de behuizing	Kunststof, glasvezelversterkt thermoplast, zelfdovend
- Materiaal van de contacten	Zilver
Bekleding van de behuizing	geen
Gewicht	115 g

Mechanische gegevens

Uitvoering van de elektrische aansluiting	Schroefaansluiting
Kabeldoorsnede	
- Min. Kabeldoorsnede	0,75 mm ²
- Max. Kabeldoorsnede	2,5 mm ²
Mech. levensduur	20.000.000 schakelingen
Arrêteerkracht (J/N)	Ja
Arrêteerkracht	30 N
Met terugstelkracht	Neen
gedwongen verbrekingskracht	30 N
gedwongen verbrekingsweg	8 mm
max. Bedieningssnelheid	0,2 m/s
Opmerking	Alle vermeldingen in verband met de kabeldoorsnede zijn inclusief de adereindhulzen.

Omgevingsvoorwaarden

Omgevingstemperatuur	
- min. omgevingstemperatuur	- 30°C
- max. omgevingstemperatuur	+ 80°C
Afdichtingsgraad	IP67 volgens IEC/EN 60529

Elektrische gegevens

Uitvoering van het schakelement	Verbreekcontact (NG)
Schakelprincipe	Tastschakelement
Aantal hulpcontacten	0 St.
Aantal veiligheidscontacten	3 St.
Nominale impulsspanningsvastheid U_{imp}	6 kV
Nominale isolatiespanning U_i	500 V
Thermische stroom I_{the}	10 A
Gebruikscategorie	AC-15: 230 V / 4 A, DC-13: 24 V / 4 A
Kortsluitbeveiliging	6 A gG D-zekering

ATEX

Explosiebeveiligingscategorie voor gas	geen
Explosiebeveiligingscategorie voor stof	geen

Afmetingen

Afmetingen van de sensor	
- Breedte van de sensor	52 mm
- Hoogte van de sensor	90 mm
- Lengte van de sensor	30 mm



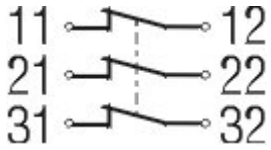

Leveringsomvang

De bedienings sleutels zijn niet in de levering van de schakelaars inbegrepen.

Contactschema



Opmerking bij het contactschema:

-  gedwongen verbreekcontact
-  bediend
-  onbediend
-  maakcontact
-  verbreekcontact

Schakelwegdiagram

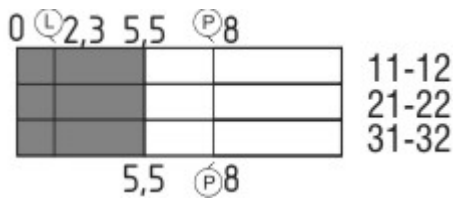

Opmerking bij het schakelwegdiagram

-  contact gesloten
-  contact geopend
-  instelbereik
-  blokkeerpunt
-  gedwongen verbrekingsweg/-hoek
- VS** instelbereik maakcontact
- VÖ** instelbereik verbreekcontact
- N** naloop

Bestelindex

De bestelindex wordt aan de typebenaming van de schakelaar gekoppeld.

Bestelvoorbeeld: AZ 16-03ZVRK- **2254**

...- **2254**

Arrêteerkracht 5 N

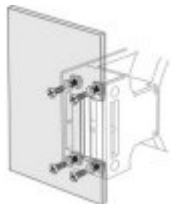

...- **1762**

Uitvoering met M5 vierkantmoer
Voor frontmontage van de veiligheidsschakelaar, bijvoorbeeld aan plaatbekledingen
Niet los verkrijgbaar

...-**1637**

0,3 µm vergulde contacten

...- **M20**

kabelingangen M20

Bestelsleutel

AZ 16-(1)ZV(2)K-(3)-(4)-(5)

(1)

zonder 1 Maakcontact (NO) / 1 Verbreekcontact (NG)

02 2 Verbreekcontact (NG)

03 3 Verbreekcontact (NG)

12 Maakcontact (NO) 1 / Verbreekcontact (NG) 2

(2)

zonder uitwerpkracht

R Arrêteerkracht 30 N

(3)

G24 met LED (*alleen bij de uitvoering met een maakcontact- en een verbreekcontact mogelijk.*)

(4)

zonder kabelingang M16

M20 kabelingang M20

ST Stekker M12, 4-polig, onder

STL Stekker M12, 4-polig, links

STR Stekker M12, 4-polig, rechts

(5)

2254 Arrêteerkracht 5 N

1762 Frontmontage

1637 vergulde contacten

Documenten

Bedieningshandleiding en Conformiteitsverklaring (de) 427 kB, 21.01.2010

http://www.schmersal.net/Bilddata/AZ/Pdf/Az15_16/bedien/DE/mrl_az15-16_de.pdf

Bedieningshandleiding en Conformiteitsverklaring (pt) 445 kB, 02.03.2010

http://www.schmersal.net/Bilddata/AZ/Pdf/Az15_16/bedien/pt/mrl_az15-16i_pt.pdf

Bedieningshandleiding en Conformiteitsverklaring (es) 349 kB, 27.11.2009

http://www.schmersal.net/Bilddata/AZ/Pdf/Az15_16/bedien/ES/mrl_az15-16_es.pdf

Bedieningshandleiding en Conformiteitsverklaring (it) 330 kB, 27.11.2009

http://www.schmersal.net/Bilddata/AZ/Pdf/Az15_16/bedien/IT/mrl_az15-16_it.pdf

Bedieningshandleiding en Conformiteitsverklaring (nl) 344 kB, 27.11.2009

http://www.schmersal.net/Bilddata/AZ/Pdf/Az15_16/bedien/NL/mrl_az15-16_nl.pdf

Bedieningshandleiding en Conformiteitsverklaring (en) 435 kB, 21.01.2010

http://www.schmersal.net/Bilddata/AZ/Pdf/Az15_16/bedien/EN/mrl_az15-16_en.pdf

Bedieningshandleiding en Conformiteitsverklaring (jp) 526 kB, 27.11.2009

http://www.schmersal.net/Bilddata/AZ/Pdf/Az15_16/bedien/JP/mrl_az15-16_jp.pdf

Bedieningshandleiding en Conformiteitsverklaring (fr) 430 kB, 27.11.2009

http://www.schmersal.net/Bilddata/AZ/Pdf/Az15_16/bedien/FR/mrl_az15-16_fr.pdf

Goedkeuringscertificaat (en) 1 MB, 07.03.2007

http://www.schmersal.net/Bilddata/AZ/Pdf/Az15_16/baumuste/z_z15p02.pdf

Goedkeuringscertificaat (de) 2 MB, 07.03.2007

http://www.schmersal.net/Bilddata/AZ/Pdf/Az15_16/baumuste/z_z15p01.pdf

CCC certificaat (cn) 730 kB, 12.12.2006

http://www.schmersal.net/Bilddata/AZ/Pdf/Az15_16/zertifikat/q_175p03.pdf

Gost certificaat (ru) 1 MB, 21.06.2007

http://www.schmersal.net/Bilddata/AZ/Pdf/Az15_16/zertifikat/q_az1p01.pdf

Afbeeldingen

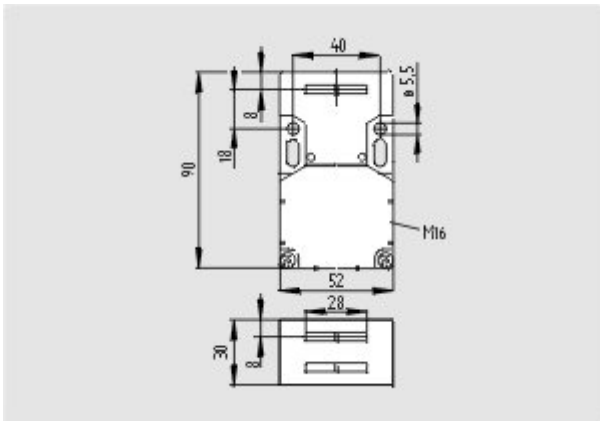

Maatschets (basistoestel)

Componenten

Bedieningsleutel

1083036 - AZ 15/16-B1



1092711 - AZ 15/16-B1-1747



- Voor spelingsvrij dichthouden van lichte veiligheidsdeuren
- Los verkrijgbaar

1093553 - AZ 15/16-B1-1747



- Voor spelingsvrij dichthouden van lichte veiligheidsdeuren
- De houdmagneet kan gemakkelijk in ieder bedieningsvlak gemonteerd worden
- Los verkrijgbaar

1108276 - AZ 15/16-B1-2024



1108278 - AZ 15/16-B1-2024 MET SLEUFADFDEKKING

- Als beveiliging tegen het indringen van grote vervuiling



1111079 - AZ 15/16-B1-2053

- Voor vergrendeling van lichte tot middelzware veiligheidsdeuren



1111081 - AZ 15/16-B1-2053 MET KOGELARRÊTERING

- Voor vergrendeling van lichte tot middelzware veiligheidsdeuren



1126793 - AZ 15/16-B1-2177

- Voor lichte, niet geleide veiligheidsdeuren



1126794 - AZ 15/16-B1-2177 MET CENTREERHULP

- Voor lichte, niet geleide veiligheidsdeuren



1137408 - AZ 15/16-B1-2245

- Compenseert vibraties aan beschermvoorzieningen



1095558 - AZ 15/16-B2

- Voor zeer kleine bedieningsradii via de brede kant van de bedieningsleutel



1096091 - AZ 15/16-B2-1747

- Voor zeer kleine bedieningsradii via de brede kant van de bedienings sleutel
- Los verkrijgbaar
- Voor spelingsvrij dichthouden van lichte veiligheidsdeuren



1096089 - AZ 15/16-B2-1747 MET HOUDMAGNEET

- Voor zeer kleine bedieningsradii via de brede kant van de bedienings sleutel
- Los verkrijgbaar
- Voor spelingsvrij dichthouden van lichte veiligheidsdeuren
- De houdmagneet kan gemakkelijk in ieder bedieningsvlak gemonteerd worden



1095550 - AZ 15/16-B3

- Voor zeer kleine bedieningsradii via de smalle kant van de bedienings sleutel



1096090 - AZ 15/16-B3-1747 MET HOUDMAGNEET

- Voor zeer kleine bedieningsradii via de smalle kant van de bedienings sleutel
- Los verkrijgbaar
- Voor spelingsvrij dichthouden van lichte veiligheidsdeuren
- De houdmagneet kan gemakkelijk in ieder bedieningsvlak gemonteerd worden



1096092 - AZ 15/16-B3-1747

- Voor zeer kleine bedieningsradii via de smalle kant van de bedienings sleutel
- Los verkrijgbaar
- Voor spelingsvrij dichthouden van lichte veiligheidsdeuren



1137434 - AZ 15/16-B6

- Voor zeer kleine bedieningsradii via de smalle en brede kant van de bedienings sleutel

Deurgreepsysteem



AZ 16-ST30

- Arrêterende deurhandgreep
- Geschikt voor alle beschermvoorzieningen

Toebehoren

1149214 - Montageset MS AZ 15/16 R/P

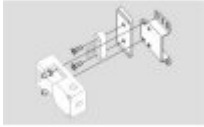

1150373 - Montageset MS AZ 15/16 P

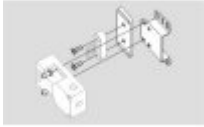

1089116 - sleufafsluitstrip AZ 15/16-1476

- Als beveiliging tegen het indringen van grote vervuiling
- Om niet-gebruikte bedieningsleuven af te sluiten
- Eenvoudig te monteren door inklikken



1115025 - kogelarretering 2053-2

- Extra kogelarretering voor een stabiel dichthouden van lichte tot middelzware veiligheidsdeuren
- Voor aparte montage aan de veiligheidsdeur



1110500 - SZ 16/335

- Als beveiliging tegen onopzettelijk sluiten, bijvoorbeeld bij montagewerken
- Voor onoverzichtelijke installaties
- Verhindert bediening van de schakelaar
- Aanbrengen van maximum 6 hangsloten
- Bevestiging van de spertang met een ketting in de nabijheid van de veiligheidsschakelaar mogelijk



Bevestigingsmateriaal



1135338 - VEILIGHEIDSSCHROEVEN M 5 x 12

- Ter bevestiging van de bedieningsleutel
- Hogere beveiliging tegen frauderen
- Tegen ongeoorloofde demontage van de bedieningsleutel
- Verschillende lengtes leverbaar



1135339 - VEILIGHEIDSSCHROEVEN M 5 x 16

- Ter bevestiging van de bedieningsleutel
- Hogere beveiliging tegen frauderen
- Tegen ongeoorloofde demontage van de bedieningsleutel
- Verschillende lengtes leverbaar

1135340 - VEILIGHEIDSSCHROEVEN M 5 x 20

- Ter bevestiging van de bedieningsleutel
- Hogere beveiliging tegen frauderen
- Tegen ongeoorloofde demontage van de bedieningsleutel
- Verschillende lengtes leverbaar



K.A. Schmersal GmbH, Möddinghofe 30, D-42279 Wuppertal.

De vermelde gegevens en aanwijzingen werden zorgvuldig gecontroleerd. Onder voorbehoud van technische wijzigingen en errata.

Generiert am 07.04.2010 - 10:17:31h Kasbase 1.3.5 DBI