

Technische fiche

Conische wartel, metrische schroefdraad, kleine afdichtring, vernikkeld
Artikelnr. 2083671



Wartel met zeskant-tussenstuk, vorm C4 conform DIN 46320 met metrische schroefdraad conform DIN EN 60423 resp. ISO 68.
Drukringen staal, galvanisch verzinkt en transparant gepassiveerd.
Afdichtring van NBR/SBR.
Beschermingsgraad: met schroefdraadafdichtingsring IP65, zonder schroefdraadafdichtingsring IP54.
Met enkelvoudige dichtring, met kleine binnendiameter.
* Prijzen volgens DEL-lijst.



CuZn	Messing
N	vernikkeld

Stamgegevens

Bestelnr.	2083671
Type	163 MS M50
Dimensie	M50
Materiaal	Messing
Materiaal-afk.	CuZn
Oppervlak	vernikkeld
Oppervlak afk.	N
Kleinste verkoopenheid	5,00 Stuk
Gewicht	20,54 kg/100 st.

Technische fiche

Conische wartel, metrische schroefdraad, kleine afdichtring, vernikkeld
Artikelnr. 2083671



Technische gegevens

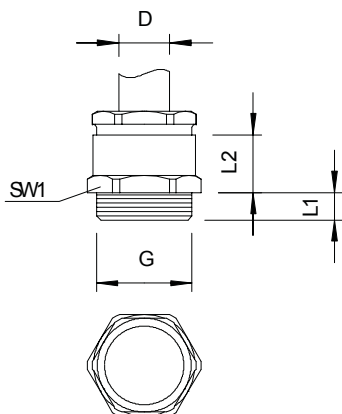

Afmeting E	62,10 mm
Afmeting l1	10,50 mm
Afmeting L2	23,00 mm
SW1	57,00 mm
SW2	54,00 mm
Soort afdichting	Dichtring
Doorbuigbescherming	<input type="checkbox"/>
Afdichtbereik D	37,00 - 39,00 mm
explosie veilig	<input type="checkbox"/>
Wartel voor platte kabel	<input type="checkbox"/>
Voor Ex-zone	zonder
Schroefdraad	M50 x 1,5
Soort schroefdraad	metrisch
Lengte schroefdraad	9,50 mm
Glasvezelversterkt	<input type="checkbox"/>
Halogeenvrij	<input type="checkbox"/>
Meervoudig dichtingsinzetstuk	<input type="checkbox"/>
Met borgmoer	<input type="checkbox"/>
Slagvast	<input type="checkbox"/>
Beschermingsgraad	IP54
Treklastingsmogelijkheid	<input type="checkbox"/>