

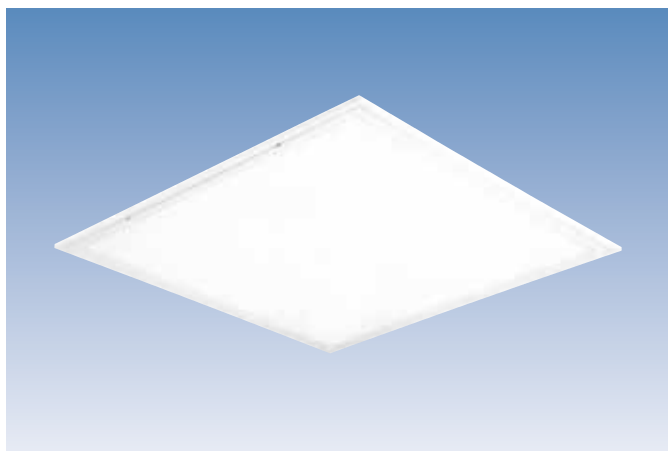



Luminaires encastrés – ELA OP T5 et TL-D

Luminaire encastré avec diffuseur opalin pour plafonds modulaires avec profils en T visibles (300/600/1200).

Appareil encastré économique pour plafonds modulaires avec profils en T visibles. Peuvent également être encastrés dans les plafonds non modulaires. Set d'encastrement ELA-OS à commander séparément.

IP20 IK04  

Sur demande 

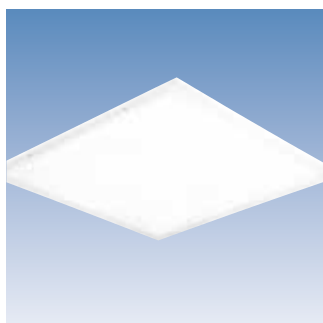

ELA-OP HF

Base en tôle d'acier laquée en blanc. Diffuseur opalin supérieur maintenu dans un cadre métallique, fixé à l'aide de 4 ressorts. Disponible en exécution pour 2, 3 ou 4 lampes T5 (T16) ou TL-D (T26), exécution avec appareillage auxiliaire électronique. La version T5 a un diffuseur opale avec haut rendement (> 70 %).

Référence	pour la lampe
ELA-OP 236-HF	2 x 36W T26
ELA-OP 418-HF	4 x 18W T26
ELA-OP 436-HF	4 x 36W T26
ELA-OP 228	2 x 28W T16
ELA-OP 254	2 x 54W T16
ELA-OP 314	3 x 14W T16
ELA-OP 414	4 x 14W T16

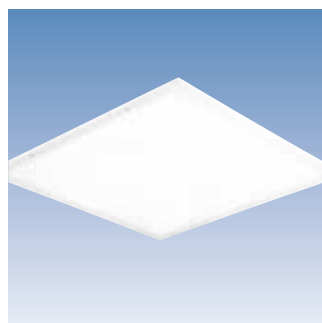

ELA-OP DIM

Version livrée avec un appareillage auxiliaire électronique dimmable.

Référence	pour la lampe
ELA-OP 236DIM	2 x 36W DIM T26
ELA-OP 418DIM	4 x 18W DIM T26
ELA-OP 436DIM	4 x 36W DIM T26
ELA-OP 228DIM	2 x 28W DIM T16
ELA-OP 254DIM	2 x 54W DIM T16
ELA-OP 314DIM	3 x 14W DIM T16
ELA-OP 414DIM	4 x 14W DIM T16

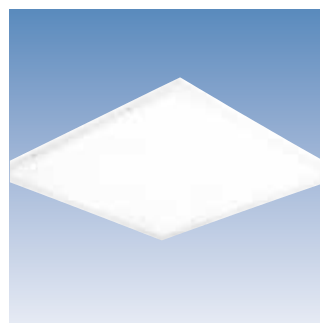

ELA-OP DALI

Version livrée avec un appareillage auxiliaire DALI.

Référence	pour la lampe
ELA-OP 236DALI	2 x 36W DALI T26
ELA-OP 418DALI	4 x 18W DALI T26
ELA-OP 436DALI	4 x 36W DALI T26
ELA-OP 228DALI	2 x 28W DALI T16
ELA-OP 254DALI	2 x 54W DALI T16
ELA-OP 314DALI	3 x 14W DALI T16
ELA-OP 414DALI	4 x 14W DALI T16



ELA-OS

Set d'encastrement pour l'installation dans les faux plafonds non modulaires.

Référence	
ELA-OS	Set d'encastrement pour les faux plafonds non modulaires. (4 pièces)

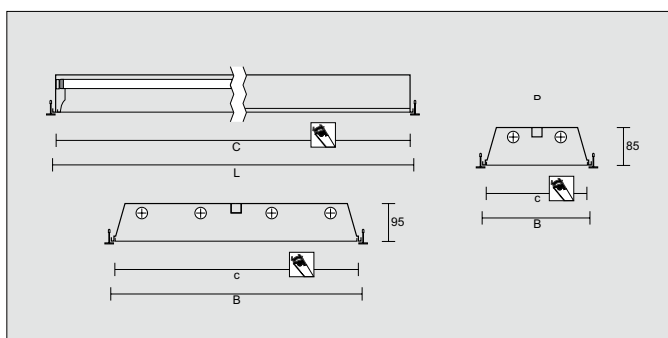

Dimensions en mm	L	I	H	C	c
ELA-OP 236-HF	1197	297	95	1185	285
ELA-OP 418-HF	597	597	95	585	585
ELA-OP 436-HF	1197	597	95	1185	585
ELA-OP 228	1297	297	85	1285	285
ELA-OP 254	1297	297	85	1285	285
ELA-OP 314	597	597	95	585	585
ELA-OP 414	597	597	95	585	585