

## Caractéristiques

Régulateurs de niveau à flotteur destinés aux installations d'eaux usées, d'eaux potables et industrielles, stations de relevage

- 1 inverseur 20A (8A) 250AC
- Double ou triple chambre étanche
- Longueur de câble: 5m, 10m ou 20m
- Utilisation en fonction vidange ou remplissage

\* Homologation TÜV avec câble H07 RN F

Pour les schémas d'encombrement voir page 4

### Caractéristiques générales

Configuration des contacts		1 inverseur	1 inverseur
Courant nominal	A	20 A (8 A)	20 A (8 A)
Tension nominale	V AC	250	250
Pouvoir de coupure en DC1		6 A - 30 V DC	6 A - 30 V DC
Catégorie de protection		IP 68	IP 68
Température maximale du liquide	°C	+60	+60
Profondeur maximale	m	40	20
Câble		PVC – H07 RN F*	PVC – H07 RN F*
Matériau du corps		Polypropylène	Polypropylène
<b>Homologations</b> (suivant les types)			

**NEW** 72.A1.0000.xxxx



- Flotteur à double chambre étanche, pour installations hydrauliques et eaux chargées
- Fourni avec contre-poids (300gr) avec presse-étoupe

**NEW** 72.B1.0000.xxxx



- Flotteur à triple chambre étanche, pour installations d'eaux vannes avec résidus en suspension, eaux industrielles et stations de relevage
- Fourni avec kit de fixation

**E**

### Codification

Exemple: Série 72, régulateur de niveau à flotteur, 1 contact inverseur.

7 2 . A 1 . 0 0 0 0 . 0 5 0 0

Série

Type

A = Régulateur de niveau à flotteur pour eau potable

B = Régulateur de niveau à flotteur pour eaux usées

Nombre de contacts

1 = 1 inverseur

Type de câble

00 = Câble en PVC

01 = Câble en H07 RN F

Longueur de câble

05 = 5 mètres

10 = 10 mètres

20 = 20 mètres

Codes

72.A1.0000.0500

72.A1.0000.0501

72.A1.0000.1000

72.B1.0000.1000

72.B1.0000.1001

72.B1.0000.2001

**Exemples d'application**

**Type 72.A1**

Fonction vidange

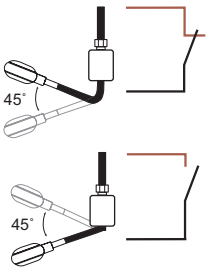
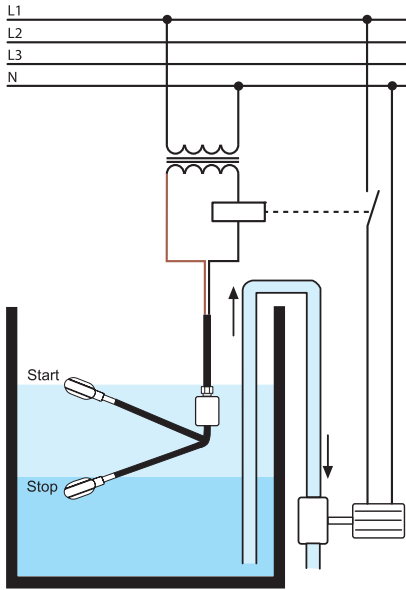

Si on raccorde le fil noir et le fil marron, le circuit se ferme quand le flotteur est en haut et s'ouvre quand le flotteur est en bas.  
Attention: On doit isoler le câble Bleu/ gris.

Fonction remplissage

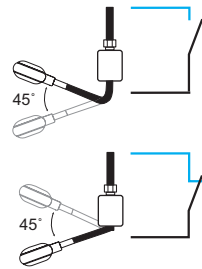
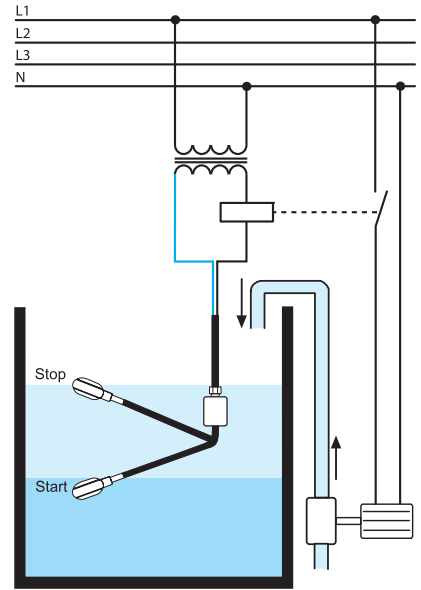

Si on raccorde le fil noir et le fil bleu/gris, le circuit s'ouvre quand le flotteur est en haut et se ferme quand le flotteur est en bas.  
Attention: On doit isoler le câble marron.

**Type 72.B1**

Fonction vidange

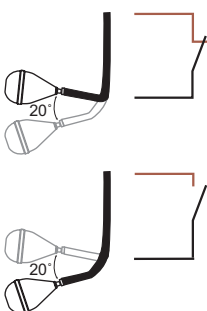
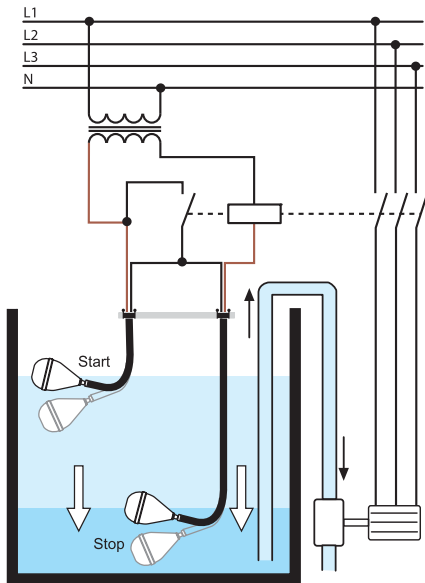

Si on raccorde le fil noir et le fil marron, le circuit se ferme quand le flotteur est en haut et s'ouvre quand le flotteur est en bas.  
Attention: on doit isoler le câble bleu/gris.

Fonction remplissage

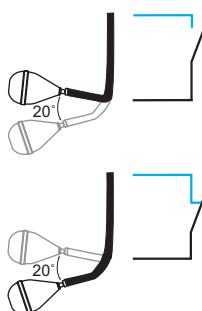
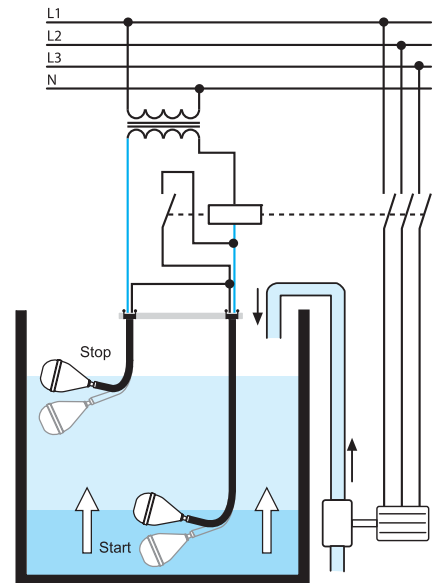

si on raccorde le fil beu/gris, le circuit s'ouvre quand le flotteur est en haut et se ferme quand le flotteur est en bas.  
Attention: on doit isoler le câble marron.

Schémas d'encombrement

Type 72.A1

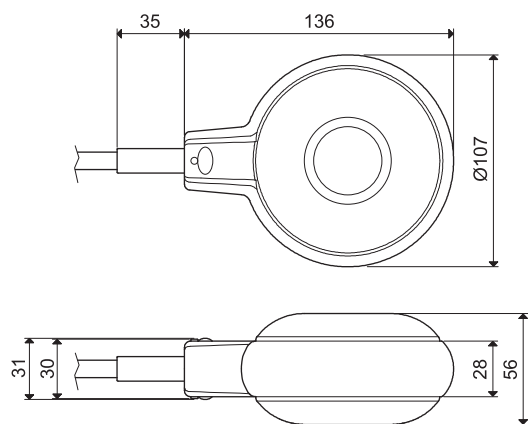

Type 72.B1

