

tempolec

KITS PREPROGRAMMES

GardenPro 4 - GardenPro 2 - LightPro 4



LES SOLUTIONS pour la télécommande radio de l'éclairage extérieur - Commandes **SANS FIL**



www.tempolec.be

 **TELECO**[®]
AUTOMATION

KITS PREPROGRAMMES

GardenPro 4 - GardenPro 2 - LightPro 4



APPLICATIONS

- Commande de n'importe quel circuit électrique (230 V AC) à l'intérieur ou à l'extérieur
- Commande de l'éclairage, du balisage, de l'arrosage, de la fontaine, de la pompe de l'étang, etc.

VOS AVANTAGES

- Kits préaccordés, très simples à installer
- Raccordement direct des charges (sans pontage) avec protection par fusible
- Borniers spacieux pour un raccordement aisé
- Excellente portée des signaux radio (sécurisés) : 100 m
- Possibilité de commande centralisée ON/OFF
- Possibilité d'ajouter des émetteurs supplémentaires
- Garantie 2 ans
- Excellent rapport qualité/prix.

GARDENPRO 2

- Temporisation possible de chaque circuit du récepteur, réglable de 1 seconde à 9 heures.

LIGHTPRO 4

- Borniers débrochables
- Récepteur maître convenant pour le raccordement de 5 unités esclaves.

CARACTERISTIQUES TECHNIQUES DES RECEPTEURS

Référence kit	GardenPro 4	GardenPro 2	LightPro 4
Référence récepteur	TV RCL 868 A60	TV RCL 868 A02F	TV RCD 868 A04F
Alimentation	230 V AC	230 V AC	230 V AC
Contacts	4 NO 230 V AC avec 4 fusibles 5 A	2 NO 230 V AC avec 2 fusibles 10 A	4 NO 230 V AC avec 4 fusibles 10 A
Puissance max. commutable	Max. 1.000 VA par canal ou 3.000 W pour les 4 sorties	2 x 2.300 W	Max. 2.000 VA par canal ou 4.000 W pour les 4 sorties
Degré de protection	IP 56	IP 54	IP 20
Nombre d'émetteurs max. dans la mémoire du récepteur	64	64	42
Fréquence de réception	868,3 MHz	868,3 MHz	868,3 MHz
Montage	Mural, intérieur ou extérieur	Mural, intérieur ou extérieur	Sur rail DIN, intérieur (coffret)
Largeur du boîtier	200 mm	142 mm	105 mm (6 modules)

FONCTIONS DES RECEPTEURS

ON/OFF télérupteur	✓	✓	✓
ON/OFF bistable	✓	✓	✓
Impulsions	✓	✓	✓
Temporisation au déclenchement	Réglable de 5 sec à 15 min	Réglable d'1 sec à 9 h	-



GardenPro 4

EMETTEURS EN OPTION POUR ON/OFF



TV TXQ 868 A07

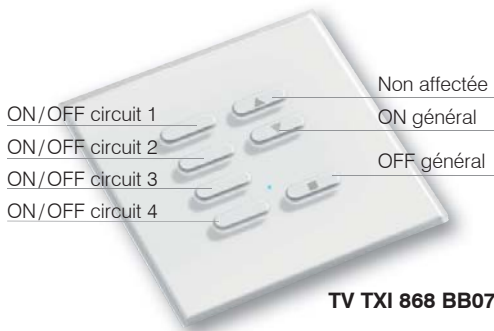

TV TXI 868 BB07



COMPOSITION DU KIT

1x	Emetteur mural TV TXI 868 BB04
1x	Emetteur portable TV TXE 868 A04
1x	Récepteur TV RCL 868 A60

SCHEMA DE RACCORDEMENT

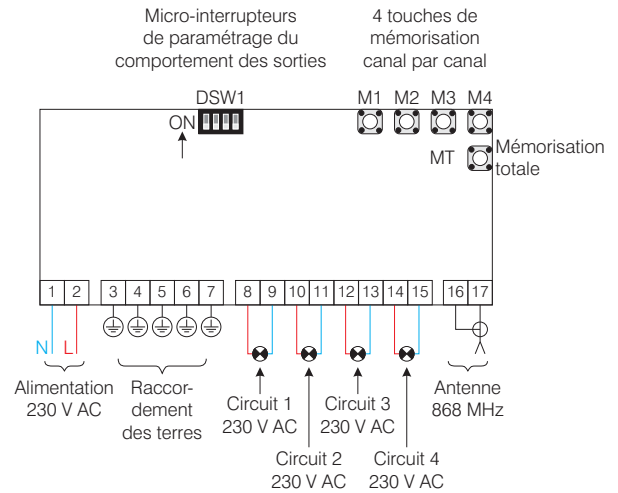

PLAN D'ENCOMBREMENT

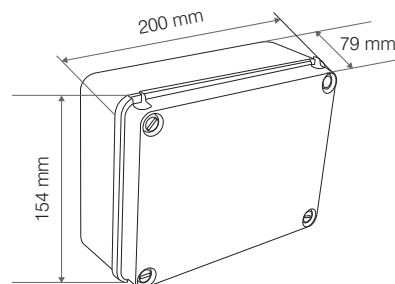

GardenPro 2



COMPOSITION DU KIT

1x	Emetteur mural TV TXI 868 BB02
1x	Emetteur portable TV TXE 868 A02
1x	Récepteur TV RCL 868 A02F

SCHEMA DE RACCORDEMENT

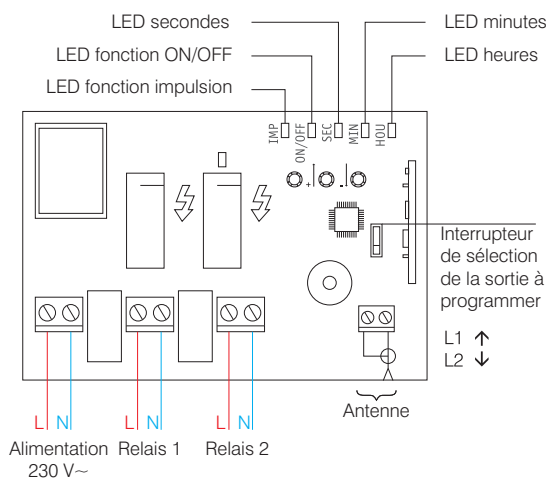

LightPro 4

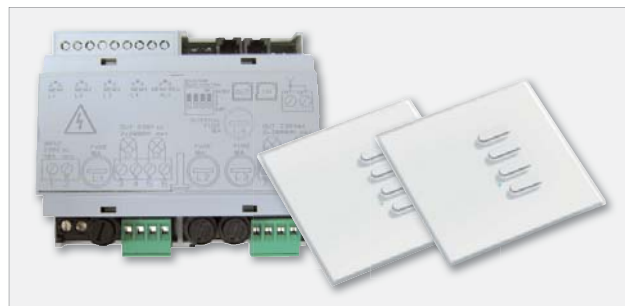

COMPOSITION DU KIT

2x	Emetteur mural TV TXI 868 BB04
1x	Récepteur TV RCD 868 A04F

SCHEMA DE RACCORDEMENT

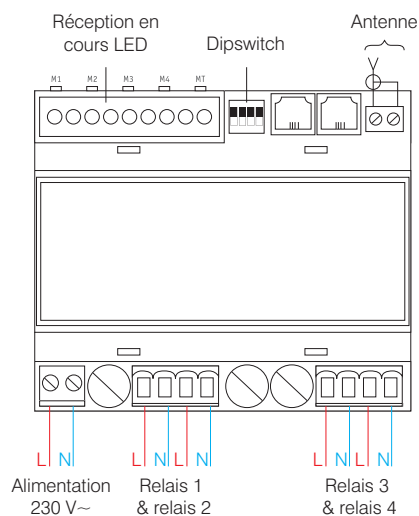



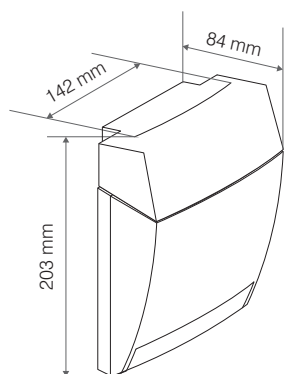



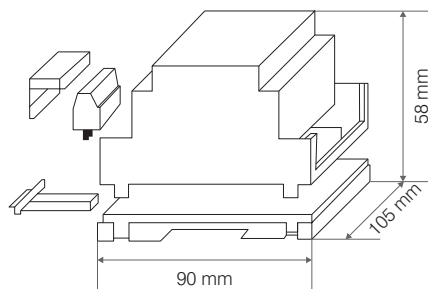

PLAN D'ENCOUBREMENT



PLAN D'ENCOUBREMENT



REFERENCES DE COMMANDE	DESCRIPTION
 <p>GardenPro 4</p>	<p>Kit récepteur-émetteurs 4 canaux</p> <p>Commande sans fil de 4 circuits d'éclairage extérieur</p>
 <p>GardenPro 2</p>	<p>Kit récepteur-émetteurs 2 canaux</p> <p>Commande sans fil de 2 circuits d'éclairage extérieur</p>
 <p>LightPro 4</p>	<p>Kit récepteur-émetteurs 4 canaux</p> <p>Commande sans fil de 4 circuits d'éclairage intérieur via récepteur monté en armoire électrique</p>

REFERENCES DE COMMANDE	OPTIONS GardenPro 2	OPTIONS GardenPro 4 & LightPro 4
 <p>ANT 868</p>	✓	✓
Emetteurs supplémentaires 2 canaux		
 <p>TV TXE 868 A02 (émetteur portable)</p>	Emetteur supplémentaire ou ON/OFF général	ON/OFF général seul
 <p>TV TXI 868 BB02 (émetteur mural)</p>	Emetteur supplémentaire ou ON/OFF général	ON/OFF général seul
 <p>TV TXI 868 BB02G (émetteur mural)</p>	Emetteur supplémentaire ou ON/OFF général	ON/OFF général seul
Emetteurs supplémentaires 4 canaux		
 <p>TV TXE 868 A04 (émetteur portable)</p>	Emetteur supplémentaire et ON/OFF général	Emetteur supplémentaire
 <p>TV TXI 868 BB04 (émetteur mural)</p>	Emetteur supplémentaire et ON/OFF général	Emetteur supplémentaire
Emetteurs supplémentaires 7 canaux		
 <p>TV TXI 868 BB07 (émetteur mural)</p>	–	Emetteur supplémentaire et ON/OFF général
 <p>TV TXQ 868 A07 (émetteur portable)</p>	–	Emetteur supplémentaire et ON/OFF général

Did you know ?

L'inventeur de la technologie radio, Guglielmo Marconi, était italien... comme TELECO

DECOUVREZ NOS AUTRES KITS !

KIT PREACCORDE	APPLICATION	DESCRIPTION
MiniPro 		<ul style="list-style-type: none">■ Kit universel.■ Commande d'un circuit électrique par émetteur mural déporté.■ Exemples d'applications : commande de dimmers, gâches électriques, éclairage, etc.
EasyCommand 		<ul style="list-style-type: none">■ Kit universel.
ConnectPro 		<ul style="list-style-type: none">■ Report à distance d'un contact 230 V AC.■ Exemples d'applications : ajout de lignes d'éclairage en conservant les points de commande existants, branchement d'un 2^{ème} phare sur un détecteur installé, etc.
DoorControl 		<ul style="list-style-type: none">■ Commande à distance de portes et portails motorisés.
FanPro 		<ul style="list-style-type: none">■ Commande intelligente de la ventilation.■ Compatible VMC.
HeatPro 		<ul style="list-style-type: none">■ Commande (dimming) de chauffages par infrarouge radiants.
SunPro 4 		<ul style="list-style-type: none">■ Commande intelligente de 4 protections solaires.■ Combinaison possible avec une station météo sans fil.

