

VENTILATION
codumé
It's in the air

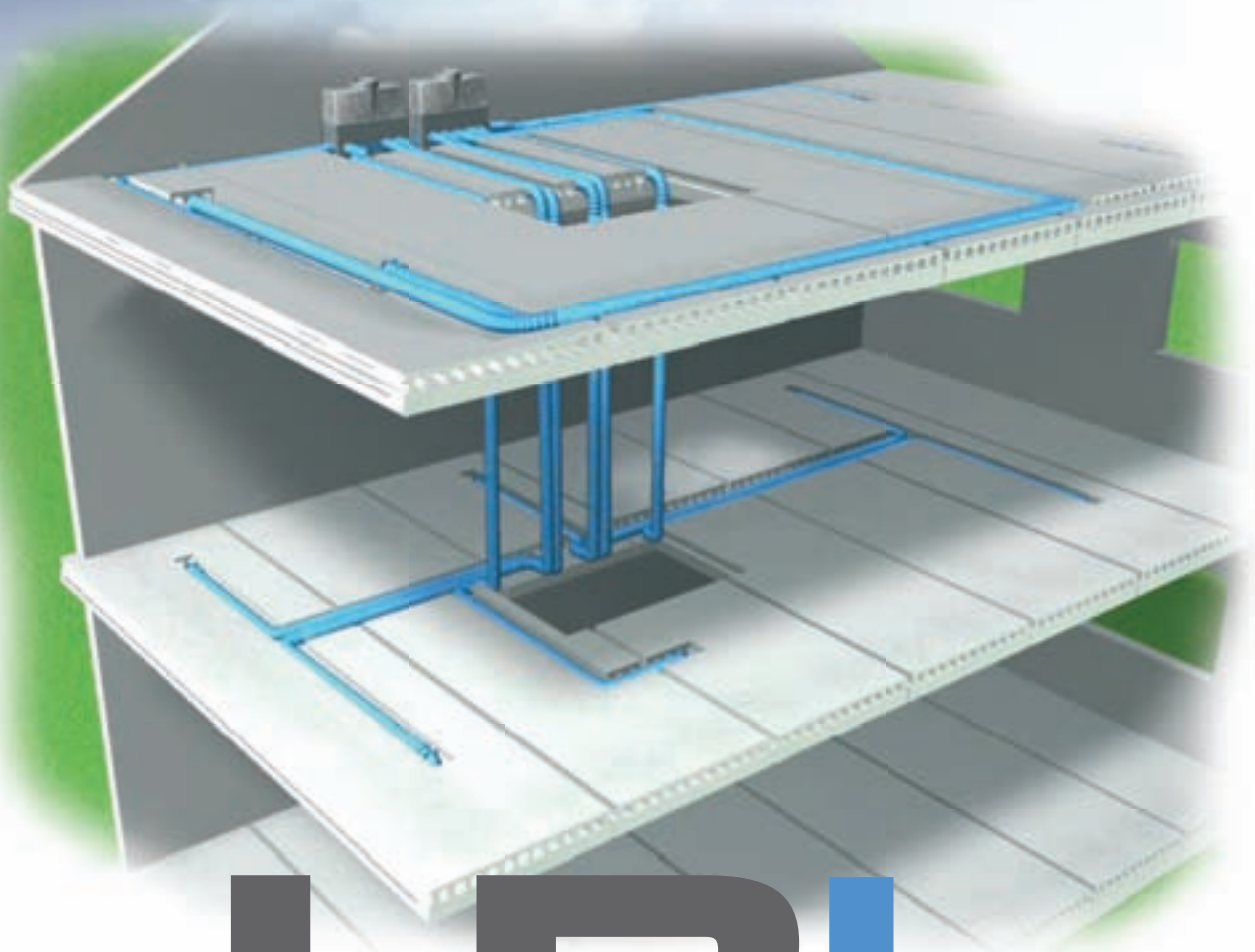

FB+

TABLE DES MATIÈRES

1 Généralités	2
1.1 Qu'est-ce que l'HB+	2
1.2 Applications HB+	2
1.3 Système HB+	3
1.4 Avantages de l'HB+	3
2 Normes	4
2.1 Débits d'air selon la PEB	4
2.2 Niveau sonore	4
3 Informations produits	4
4 Prescriptions d'installation	9
4.1 Généralités	9
4.2 Exemples de montage	9
4.3 Utilisation de hottes aspirantes	10
4.4 Instructions d'utilisation	10
4.5 Croisement des gaines et des conduits en matière synthétique flexible	11
5 Entretien	12
5.1 Entretien réservé à l'installateur	12
6 Garantie	12
7 Environnement	12
8 Disponibilité	12
9 Annexe informations techniques	13
9.1 Insonorisation collecteur d'air	13
9.2 Tableau de restriction	13
9.3 Instructions d'entretien pour les utilisateurs	14

Pour toute autre information, rendez-vous sur :
www.codume.eu

1 GÉNÉRALITÉS

1.1 QU'EST-CE QUE LE HB+

Le système de ventilation HB+ assure la pulsion et l'extraction d'air ventilé tout en offrant une économie d'énergie la plus élevée possible et un confort maximal.

Une unité de récupération de chaleur (de type HRU3BV N de Codumé) assure le déplacement de l'air ventilé. Les éléments de l'HB+ assurent un déplacement d'air optimal depuis et vers les différentes pièces à ventiler.

Deux collecteurs d'air sont raccordés au groupe double flux de récupération de chaleur. Ces collecteurs d'air font également office d'amortisseurs de bruit. Les tuyaux en matière synthétique flexible, rouges pour l'air aspiré et bleus pour l'air frais, assurent la distribution depuis et vers les différentes pièces. L'air frais est pulsé dans le living et les chambres à coucher via les bouches de pulsion. Une quantité équivalente d'air (vicié) est extraite des pièces humides (cuisine, salle de bains, buanderie, wc, etc.) par le biais des bouches d'extraction. Les espaces indispensables sous les portes intérieures contribuent à une bonne circulation de l'air dans l'habitation. Le système est entièrement autonome et indépendant des équipements de ventilation technique (par exemple grilles de fenêtre).



1.2 APPLICATIONS

Types de bâtiment

HB+ peut être utilisé dans tous les types d'habitation et les petites constructions non résidentielles, tant pour une rénovation que pour une nouvelle construction.

1.3 SYSTÈME HB+

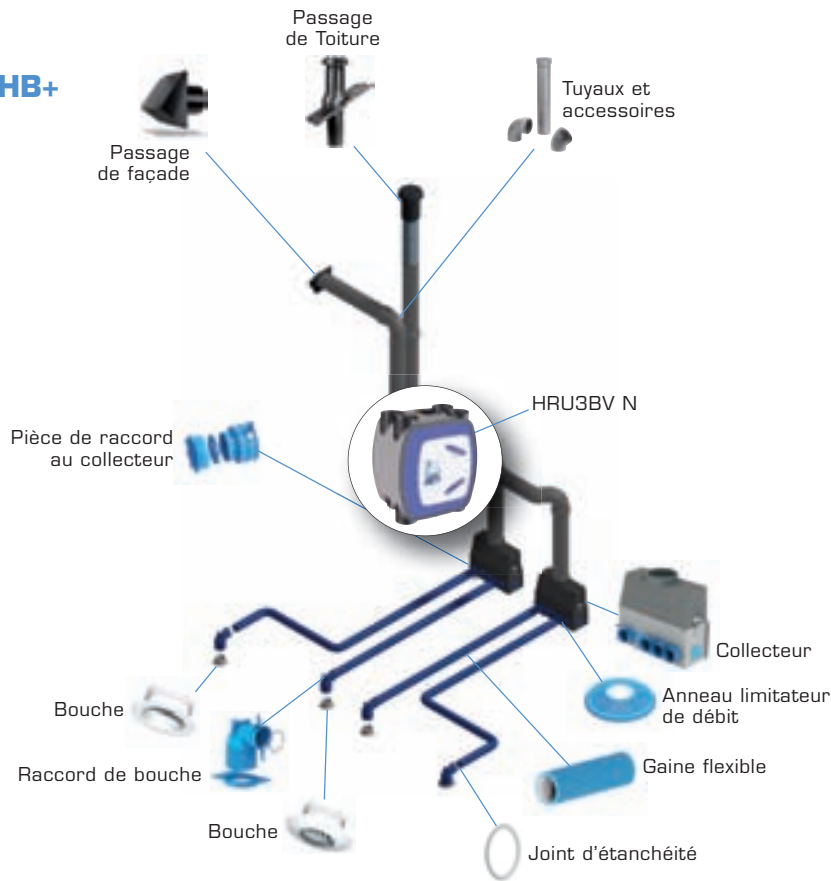

1.4 AVANTAGES DU SYSTÈME HB+

1 Entretien minimal :

- Entretien minimal par l'application d'un seul diamètre sans dérivation par bouche d'aspiration ou de pulsion. Les jonctions progressives entre les différents éléments du système garantissent l'absence de turbulences et évitent toute perte de pression et tout encrassement inutile. Les propriétés antistatiques de la matière synthétique contribuent également à ralentir l'encrassement.
- La fabrication bien étudiée des bouches d'aération, en particulier les dimensions des écarts, permet de réduire les risques d'encrassement.
- L'entretien se limite au nettoyage des éléments.

2 Réduction du bruit :

- Le réglage des débits d'air, responsable d'un bruit de fond incommodant, n'a pas lieu dans les pièces de vie.
- Les collecteurs d'air sont équipés d'amortisseurs de bruit internes.
- Pas de diaphonie (*diaphonie = transmission du bruit d'une pièce à l'autre*) !

3 Pas de phénomène de courant d'air :

En utilisant des bouches de pulsion spéciales dans les pièces de vie, l'air est injecté à une faible vitesse, ce qui permet d'éviter tout phénomène de courant d'air.

4 Réglage facile du système

Les débits d'air par bouche d'aération sont réglés très facilement et de manière centralisée dans les collecteurs d'air, ce qui rend superflu le réglage des bouches d'aération et impossible le dérèglement par inadvertance.

5 Bouches d'aération non réglables :

Les bouches d'aération ne sont *pas réglables* et ne peuvent par conséquent pas être dérèglées. Même pendant le nettoyage, il n'y a aucun risque que la distribution d'air soit modifiée étant donné l'absence de toute possibilité de réglage. Les valeurs de réglage correctes sont donc maintenues à tout moment.

6 Possibilité d'option de refroidissement

L'utilisation du puits canadien permet le refroidissement nocturne.

7 Nombre limité d'éléments

HB+ se compose d'un nombre limité d'éléments, ce qui offre des avantages au niveau de la gestion du stock, du transport et du montage.

8 Montage simple

Le montage est effectué avec des tuyaux en matière synthétique flexible d'un seul diamètre. Ils peuvent être raccourcis facilement. L'assemblage à enclenchement entre les tuyaux de ventilation en matière synthétique flexible, les bouches d'aération et les collecteurs d'air rend l'utilisation de vis superflue.

2 NORMES

2.1 DÉBITS D'AIR SELON LA RÉGLEMENTATION PEB

Les quantités d'air exigées qui doivent être pulsées et extraites dans les différentes pièces sont calculées selon la PEB.

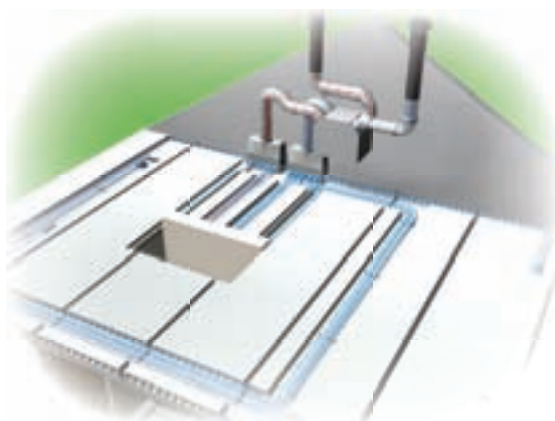

2.2 NIVEAU SONORE

Au niveau sonore, HB+ respecte les exigences les plus sévères en matière de construction lorsqu'il est placé correctement et fournit donc un niveau de confort acceptable.

Diaphonie

Les pièces à ventiler n'étant pas reliées les unes aux autres avec des tuyaux en matière synthétique flexibles et à l'aide de pièces en T, chaque pièce dispose donc de son propre tuyau en matière synthétique flexible et la transmission acoustique entre les différentes pièces est impossible.

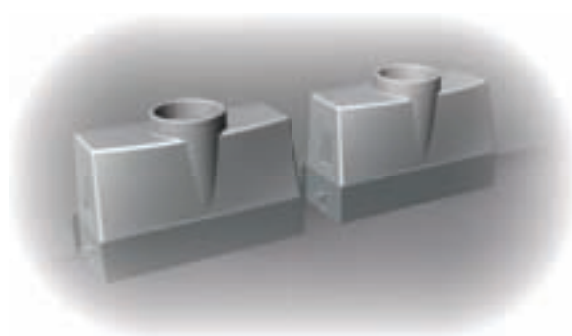

3 INFORMATIONS PRODUIT

Collecteur d'air HB+

HBBOX

Le collecteur d'air est utilisé pour la distribution de l'air. Les collecteurs d'air pour la pulsion et pour l'extraction sont identiques. Ils proposent 12 raccords possibles et sont équipés d'un amortisseur de bruit interne.

En outre, ils sont livrés avec un tableau de restriction (voir 9.2). Doivent y figurer les données du système telles que la longueur des conduites, la capacité et le numéro de restriction par position de raccordement.

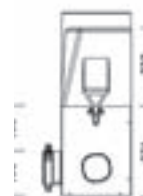
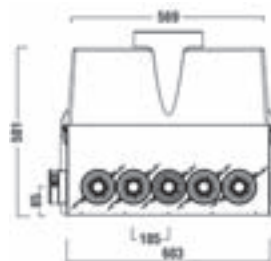

Collecteur - partie inférieure - 12 connections

HBBOX90180

Ce caisson propose 12 raccords possibles. Il est utilisable pour un débit de pulsion max. de 450m³/h.

Dimensions : 603 x 207 x 180 (LxlxH)



Collecteur Droit Equerre

HBBOX90

Cette partie supérieure pour collecteur est conçue pour un raccordement sur gaine de diamètres 150 mm et 180 mm. Il dispose d'un couvercle amovible et d'un système de serrages à tourner. La partie supérieure est en polypropylène. Le collecteur droit équerre n'est pas pourvu de silencieux interne.

Dimensions : 603 x 207 x 440 (LxlxH)



Collecteur 12 connections sortie 150

HBBOXCOEX15012

Ce collecteur a un débit de pulsion de 450m³/h. Il permet 12 connections des gaines flexibles et 1 raccordement rond de 150mm (couvercle inclus) et n'est pas pourvu d'un silencieux interne. Il est possible de régler les débits avec des anneaux limitateurs de débit.

Dimensions : 400 x 400 x 110 (LxlxH)

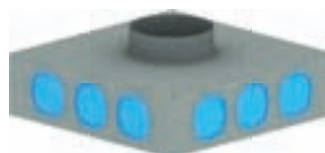

Collecteur 8 connections sortie 125

HBBOXCOEX1258

Ce collecteur a un débit de pulsion de 225 m³/h. Il permet 8 connections des gaines flexibles et 1 raccordement rond de 125mm (couvercle inclus). Il n'est pas pourvu d'un silencieux interne. Il est possible de régler les débits avec des anneaux limitateurs de débit.

Dimensions : 400 x 200 x 110 (LxlxH)

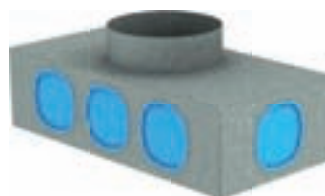

Pièce de raccord au collecteur

HBCOBOX

La pièce de raccord permet de monter la conduite de ventilation sur le collecteur (raccord à vis). Il permet également le placement de l'anneau limitateur de débit.



Anneau limitateur de débit

HBREG

L'anneau limitateur de débit est monté dans le raccord du collecteur. Le passage de l'air est réglé en découpant une ou plusieurs bagues. Ces bagues permettent un réglage fixe par tuyau.



Gaine double couche en matière synthétique bleue (air pulsé)

HBTRSBLE

La gaine de ventilation en matière synthétique flexible a un rayon de courbure minimal de 150 mm. La surface intérieure est lisse. Un seul diamètre est utilisé pour toutes les gaines flexibles. Les gaines sont livrées en rouleau de 50 mètres.

Matériau extérieur : HDPE

Matériau intérieur : LDPE

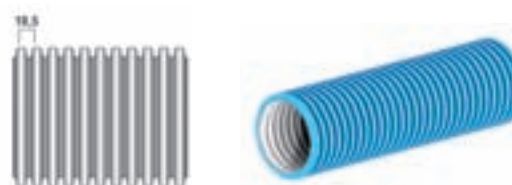

Gaine double couche en matière synthétique rouge (air extrait)

HBTRSRO

La gaine de ventilation en matière synthétique flexible a un rayon de courbure minimal de 150 mm. La surface intérieure est lisse. Un seul diamètre est utilisé pour toutes les gaines flexibles. Les gaines sont livrées en rouleau de 50 mètres.

Matériau extérieur : HDPE

Matériau intérieur : LDPE



Manchon de raccordement

HBMRT

Raccord pour deux gaines de ventilation en matière synthétique flexible.

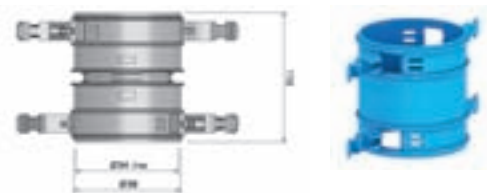

Coude 90° et raccord gaine avec pied

HBC90MRT

Le coude à 90 degrés permet le raccordement de deux gaines de ventilation. Il est équipé d'un pied de fixation pour le sol ou mur et de deux joints d'étanchéité.



Pièce obturatrice de bouche d'aération 90° + plaque de montage, bague d'étanchéité et couvercle anti-poussière

HBC90BO

Le raccord de bouche d'aération est utilisé pour raccorder une bouche d'aération perpendiculairement au tuyau en matière synthétique flexible. Il est réglable jusqu'à 100 mm au moyen d'une plaque de montage sans gradation. Le raccord de bouche d'aération est fixé avec la plaque de montage sur la base. Fourni avec bague d'étanchéité et couvercle antipoussière.

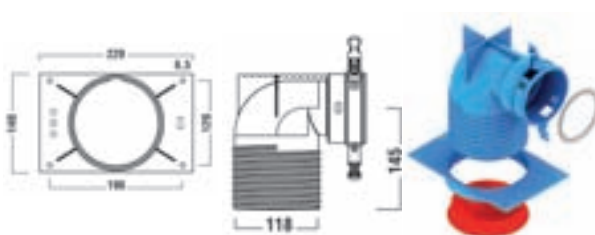

Raccord droit de bouche d'aération + plaque de montage, bague d'étanchéité et couvercle anti-poussière

HBCDRBO

Le raccord de bouche d'aération est utilisé pour raccorder une bouche d'aération dans le prolongement du tuyau de ventilation. Celui-ci est réglable jusqu'à 85 mm au moyen d'une plaque de montage sans gradation. Le raccord de bouche d'aération est fixé avec la plaque de montage sur la base.

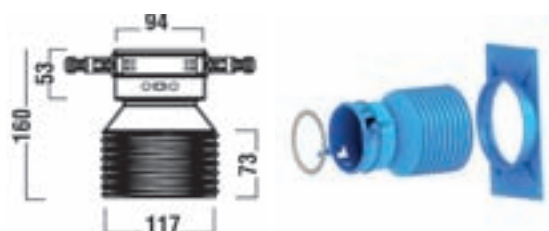

Couvercle de protection

HBD

Les extrémités des tuyaux en matière synthétique flexible qui ne sont pas montés sur un des éléments HB+ doivent être munies temporairement d'un couvercle antipoussière et ce, pour empêcher l'encrassement pendant les travaux de construction. L'élément peut également être utilisé pour coder les tuyaux de ventilation.

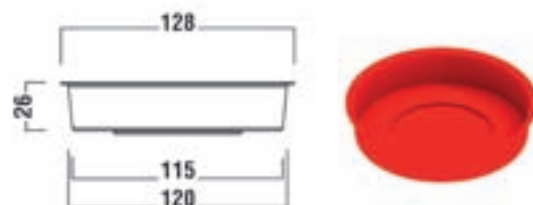

Pièce de raccord au collecteur

HBCBOX75

La pièce de raccord permet de monter la conduite de ventilation sur le collecteur (raccord à vis) et le placement de l'anneau limitateur de débit. Diamètre 75 mm



Gaine double couche en matière synthétique bleue (air pulsé)

HBTRSBLE75

La gaine de ventilation en matière synthétique flexible de diamètre 75mm a un rayon de courbure minimal de 150 mm. La surface intérieure en propylène alimentaire est lisse. Les gaines sont livrées en rouleau de 40 mètres.

Matériau extérieur : HDPE

Matériau intérieur : LDPE



Gaine double couche en matière synthétique rouge (air extrait)**HBTRS075**

La gaine de ventilation en matière synthétique flexible de diamètre 75mm a un rayon de courbure minimal de 150 mm. La surface intérieure en propylène alimentaire est lisse. Les gaines sont livrées en rouleau de 40 mètres.

Matériau extérieur : HDPE

Matériau intérieur : LDPE

**Manchon de raccordement****HBMRT75**

Raccord pour gaines de ventilation en matière synthétique de diamètre 75 mm.

**Raccord bouche plafond 90° pour flexible 2x75****HBC90B075**

Le raccord 90° pour bouche de ventilation permet de raccorder 2 gaines de ventilation de diamètre 75 mm sur une bouche de ventilation. Il est réglable jusqu'à 100 mm au moyen d'une plaque de montage sans gradation. Fourni avec bague d'étanchéité et couvercle anti-poussière.

**Couvercle de protection****HBD75**

Les extrémités des tuyaux en matière synthétique flexible qui ne sont pas montés sur un des éléments HB+ doivent être munies temporairement d'un couvercle anti-poussière et ce, pour empêcher l'encrassement pendant les travaux de construction. L'élément peut également être utilisé pour coder les tuyaux de ventilation.

**Etrier de serrage 90°****HBFIXTRS**

On utilise un étrier de serrage en métal zingué pour fixer la gaine en matière synthétique flexible au mur/sol.

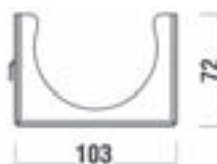
**Bouche inductrice fixe****HBBCO**

La bouche d'aération est conçue pour l'injection ou l'aspiration d'air. Bague de plafond comprise.

**Bouche d'aération****HBOKW**

La bouche d'aération est conçue pour l'injection droite ou l'aspiration d'air et une faible résistance. Elle est uniquement destinée à un montage mural en cas d'injection d'air (couleur blanc RAL 9016). Bague murale comprise.

**Bouche inductrice orientable****HBOTU**

La bouche d'aération est conçue pour l'injection ou l'aspiration d'air. Bague de plafond comprise.



Rallonge de 250 mm pour le raccord des bouches

HBC+250BO

Rallonge 250 mm pour raccord de bouche.



Bague de recouvrement, pièce de rallonge plafond

HBC+40BO

Lorsque le sol a une épaisseur supérieure à 85 mm, on utilise une ou plusieurs pièces de rallonge. La bague de plafond est allongée de 40 mm par bague de recouvrement plafond.

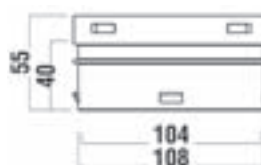

Tuyaux et accessoires

ISOTRS1000/500 - ISOC45/90

Les tuyaux et accessoires, en matière synthétique de qualité supérieure, sont utilisés pour raccorder les différents éléments à l'unité de récupération de chaleur. Les tuyaux évitent la condensation sur les parois intérieures et extérieures.

Éléments à monter :

- Tuyaux 1000 mm
- Tuyaux 500 mm
- Coude 45 degrés
- Coude 90 degrés

Installez les différents raccords selon les prescriptions d'installation.

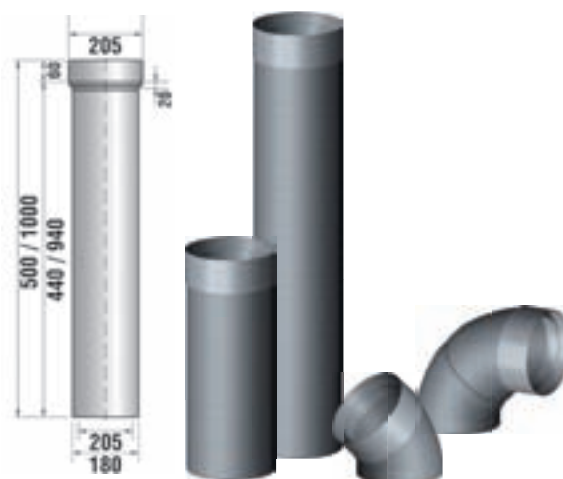

Manchon de raccordement F/F pour gaine

ISOMRT

Manchon F/F de raccordement pour gaine. Diamètre intérieur 180 mm.



Passage de façade

ISOGRMU

Le passage de façade est utilisé pour l'aspiration d'air externe pur et/ou le refoulement de l'air vicié.

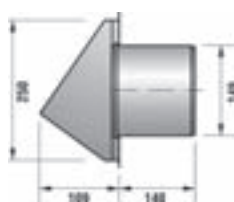

Passage de toiture

ISOCT

Le passage de toiture est réalisé à l'aide d'une feuille de plomb. Il est équipé d'une isolation EPS afin d'éviter toute condensation. Installez le passage de toiture selon les instructions fournies avec la pièce.



Les feuilles de plomb sont réglables. Selon l'inclinaison et le type de la toiture 3 modèles sont disponibles :

- Inclinaison 33-37°
- Inclinaison 43-47°
- Inclinaison 58-62°



Adaptateur universel pour toit plat. Diamètre 180 mm, embase de diamètre 420 mm.



4 PRESCRIPTIONS D'INSTALLATION

4.1 GÉNÉRALITÉS

En fonction de la conception de l'installation et de l'espace disponible, l'application de l'HB+ impose des exigences au bâtiment. Les dimensions des évidements ou des gaines de conduite doivent être définies suffisamment tôt. L'accessibilité et le

démontage des collecteurs d'air pour entretien est un élément essentiel.

HB+ est un système de ventilation destiné à la rénovation et aux nouvelles constructions.

4.2. EXEMPLES DE MONTAGE

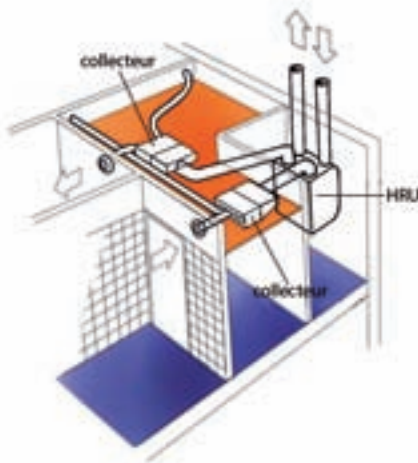

1. Montage des collecteurs d'air en faux-plafond.

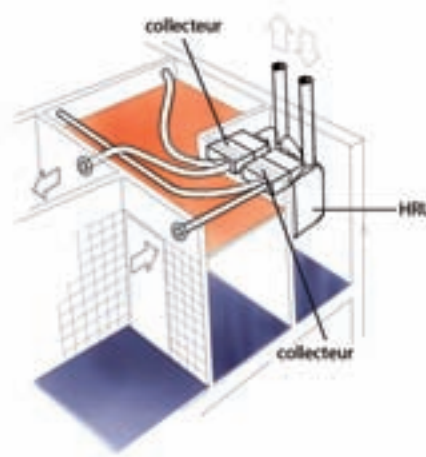

2. Montage des collecteurs dans la même pièce que le HRU.

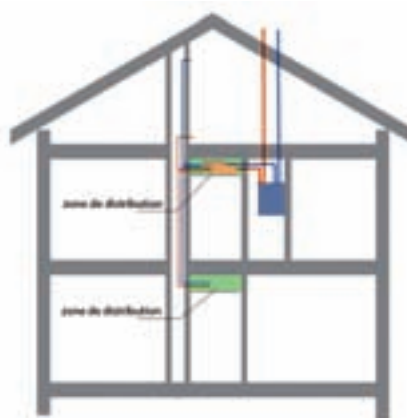
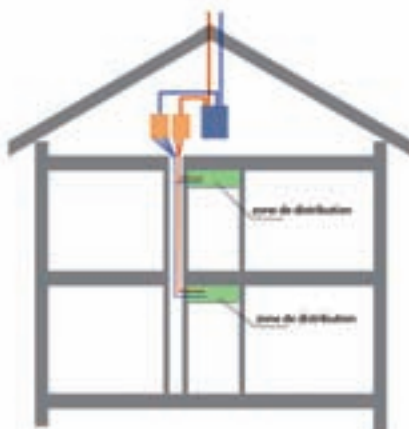

3 et 4. Installation dans une maison unifamiliale lors d'une rénovation.

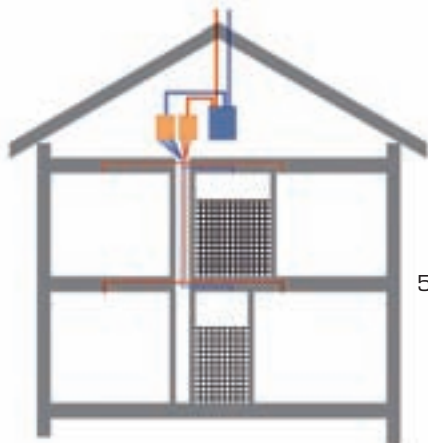

5. Installation dans une maison unifamiliale - nouvelle construction.

4.3 UTILISATION DE HOTTES ASPIRANTES

Le raccordement d'une hotte aspirante sans moteur est uniquement possible si le système de ventilation HB+ ne sera pas dérégulé. Ces hottes aspirantes doivent être raccordées au moyen de deux tuyaux en matière synthétique flexible HB+. Le fonctionnement de la hotte doit être tel qu'elle aspire suffisamment de vapeur lors d'un débit de 125 m³/h.

Il est interdit de monter des hottes aspirantes motorisées sur le système HB+. Ces hottes doivent avoir un canal d'évacuation directe séparé vers l'extérieur. Elles n'ont alors aucune influence sur le fonctionnement du système HB+.

4.4 INSTRUCTIONS D'INSTALLATION

- 1 Avant de commencer les travaux, déterminez les différents débits. Cela permet de prévoir le nombre de bouches de pulsion / d'extraction par local.

Le débit maximal par gaine de Ø 92 est de 60 m³/h, nous conseillons de ne pas dépasser 55 m³/h

Le débit maximal par gaine de Ø 75 est de 40 m³/h, nous conseillons de ne pas dépasser 36 m³/h

- 2 Ensuite, définissez l'emplacement des bouches. Essayez d'éviter de les placer au-dessus des lieux où se tiendront des personnes (au-dessus du lit, par exemple) ou trop près des portes (quoique les bouches soient dirigeables).
- 3 Définissez l'emplacement du groupe double flux et des collecteurs – sachant que les gaines HB+ reliant le collecteur aux bouches ne peuvent dépasser 20 m.
- 4 Définissez le type et le nombre nécessaire des accessoires.

Pièce de raccordement coudée ou droite ? Rallonge de 25 cm ? L'offre de Codumé est toujours budgétaire : basée sur des quantités moyennes, elle ne correspond pas nécessairement aux exigences de l'installateur, et doit parfois être adaptée en fonction de la situation.

- 5 Commencez les travaux par les gaines les plus longues et coupez-les sur mesure (couteau ou scie).

- 6 Chaque accessoire est livré avec un joint d'étanchéité. Glissez celui-ci sur le deuxième anneau de la gaine.

Glissez ensuite la gaine (équipée du joint d'étanchéité) dans l'accessoire et fermez celui-ci. L'étanchéité est établie.



7 Faites le raccordement au collecteur. Notez la longueur de la gaine, notez le local qu'elle dessert ainsi que le débit prévu.

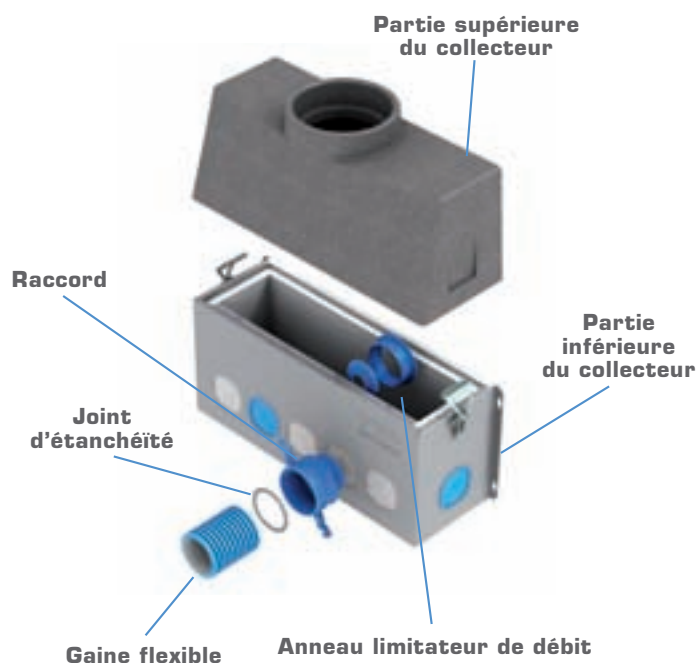

13 Coupez les restrictions en fonction des résultats du calcul et mettez-les en place (la valeur de la valeur annoncée doit rester en place).

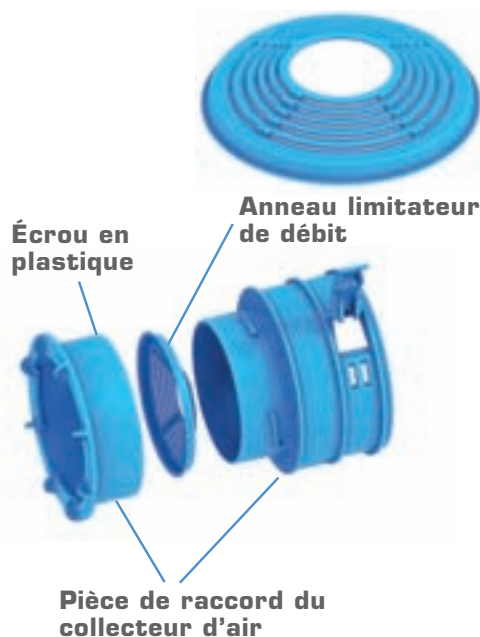

8 Procédez de la même manière pour les autres bouches de pulsion / d'extraction.

9 Si certaines gaines ne sont pas raccordées de suite, veillez à en protéger les embouts afin d'éviter que des poussières ou objets puissent y entrer par inadvertance.

10 Afin de ne pas perdre les anneaux de restriction, veillez à les placer dans les collecteurs. Il y a toujours au moins une sortie qui ne nécessite pas d'anneau de restriction, il ne s'agit donc pas d'une erreur si il y a deux anneaux en moins que de raccordements au collecteur.

11 Si le raccordement à une gaine rigide est nécessaire, utilisez un raccord identique à celui utilisé pour une bouche (HBC90B0 ou HBCDRB0), glissez-le dans un manchon femelle de diamètre 125 (MR125DB). Fixez-le avec une vis.

12 Faites le calcul des restrictions (programme disponible via internet pour les installateurs) ou demandez-le à Codumé en envoyant une liste reprenant :

- a) le local concerné,
- b) le type de flux d'air (pulsion / extraction),
- c) le type de la gaine utilisée (75 ou 92 mm),
- d) la longueur de gaine (max. 20 m), et finalement,
- e) le débit « corrigé » (repris sur l'offre) ainsi que
- f) la référence de l'offre initiale (n° de document).

14 Réglez le potentiomètre de la 3^e vitesse de votre groupe double flux HRU en fonction du débit total.

15 Le système est prêt à l'emploi. Evitez de mettre le système en marche si les travaux provoquant beaucoup de poussières sont cours (travaux de plafonnage, ...).

Utilisez les filtres montés sur le groupe pendant une période d'au moins 3 – 4 mois. Si vous emménagez, il y a encore beaucoup de poussières dans l'air. Le filtre G3 dans le groupe est moins sensible aux poussières.

4.5 CROISEMENT DES GAINES ET CONDUITES EN MATIÈRE SYNTHÉTIQUE FLEXIBLE

Le croisement des tuyaux en matière synthétique flexible dans les sols coulés n'est pas possible étant donné l'épaisseur du sol fini. Le croisement de conduites d'électricité, d'eau et de gaz, par exemple, ne pose aucun problème, étant donné leur hauteur limitée.

Dans une installation en applique, les possibilités de croisement sont fonction de la distance entre le plafond constructif et le faux plafond.



5 ENTRETIEN

La faible vitesse de l'air et les parois internes lisses des tuyaux en matière synthétique flexible HB+ et la circulation d'air laminaire qui en découle contribuent à un encrassement minimum. L'encrassement est également réduit en nettoyant les bouches d'aspiration. On peut ainsi éviter l'apparition de flux d'air turbulents et dès lors d'encrassement.

5.1 ENTRETIEN RÉSERVÉ À L'INSTALLATEUR

- Attirer l'attention de l'occupant sur le nettoyage des bouches d'aération selon les instructions HB+ pour l'occupant.
- Inspecter l'encrassement des anneaux limitateurs de débit, de la face interne des collecteurs d'air et de la face interne des gaines en matière synthétique.



- Le nettoyage des anneaux limitateurs de débit implique l'ouverture des collecteurs d'air et le nettoyage de la face interne, l'enlèvement et le nettoyage des anneaux limitateurs de débit. Remonter les éléments dans l'ordre inverse.

Attention : Chaque anneau limitateur de débit a son emplacement fixe. Leur permutation empêche le bon fonctionnement du système. Les restrictions correctes sont mentionnées sur le tableau de restriction dans le manuel d'utilisation (voir 9.2) et sur l'autocollant apposé sur le plénum.

Les bouches d'aération et les anneaux limitateurs de débit peuvent être nettoyés dans un lave-vaisselle.

- Au niveau de l'aspiration, l'encrassement est déterminé dans une large mesure par l'entretien des bouches d'aspiration et des ouvertures d'aspiration. Dans le système de ventilation HB+, l'encrassement des tuyaux est minime. Si l'on constate un encrassement des tuyaux lors d'une inspection, il est recommandé de nettoyer tous les tuyaux en plastique flexibles.
- Pour l'entretien de l'unité de récupération de chaleur, veuillez consulter le mode d'emploi du fabricant.

Un entretien correct et régulier permet au système de fonctionner plus longtemps et par conséquent de favoriser la qualité de l'atmosphère intérieure.

6 GARANTIE

Codumé offre une garantie de 10 ans après la livraison. Les conditions suivantes s'appliquent à la garantie :

- Seuls des éléments HB+ ont été utilisés.
- L'installation a été réalisée conformément aux prescriptions d'installation HB+.
- Le programme de calcul HB+ a été utilisé.
- Les données mentionnées dans le tableau de restriction correspondent à l'installation concernée.
- Les quantités d'air qui ont été définies pour la demande de permis de construction peuvent être présentées.



- L'unité de récupération de chaleur fonctionne correctement et est réglée selon les valeurs du programme de calcul.
- Les bouches d'aération, les tuyaux internes et les collecteurs d'air sont installés conformément aux instructions du présent manuel technique.

L'adaptation des quantités d'air résultant de l'enlèvement des anneaux limitateurs de débit, en contradiction avec le calcul, entraîne un déséquilibre dans l'installation, entrave le fonctionnement efficace et supprime la garantie.

7 ENVIRONNEMENT

Codumé porte une attention particulière aux produits respectueux de l'environnement. Tous les matériaux utilisés peuvent dès lors être recyclés. Le cas échéant, le genre et le type de plastique sont indiqués sur les produits. Les éléments ne contiennent aucune substance nocive telle que les halogènes (retardateurs de flamme)

8 DISPONIBILITÉ

Tous les produits HB+ sont disponibles auprès de

Codumé
Tél.: +32 (0)2 511 20 10
Telefax: +32 (0)2 511 23 59
E-Mail: tech@codume.eu

9 ANNEXE INFORMATIONS TECHNIQUES

9.1 INSONORISATION COFFRET DE RÉPARTITION D'AIR

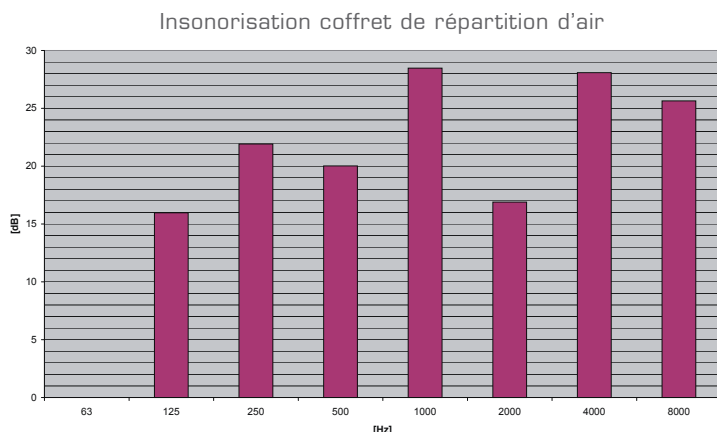

9.2 TABLEAU DE RESTRICTION

Les informations résultant du module de calcul Codumé sont mentionnées dans le tableau de restriction.

Pulsion d'air Table de restriction

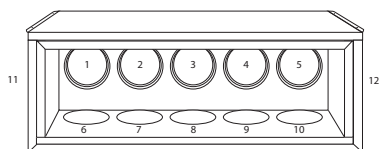

Raccordement	Pièce	Capacité en m ³ /h	Restriction
1	Aucune / 63 / 55 / 48 / 42 / 36 / 30
2	Aucune / 63 / 55 / 48 / 42 / 36 / 30
3	Aucune / 63 / 55 / 48 / 42 / 36 / 30
4	Aucune / 63 / 55 / 48 / 42 / 36 / 30
5	Aucune / 63 / 55 / 48 / 42 / 36 / 30
6	Aucune / 63 / 55 / 48 / 42 / 36 / 30
7	Aucune / 63 / 55 / 48 / 42 / 36 / 30
8	Aucune / 63 / 55 / 48 / 42 / 36 / 30
9	Aucune / 63 / 55 / 48 / 42 / 36 / 30
10	Aucune / 63 / 55 / 48 / 42 / 36 / 30
11	Aucune / 63 / 55 / 48 / 42 / 36 / 30
12	Aucune / 63 / 55 / 48 / 42 / 36 / 30

Extraction d'air Table de restriction

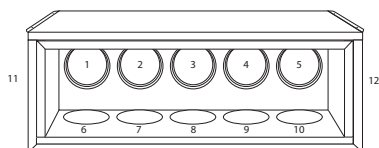

Raccordement	Pièce	Capacité en m ³ /h	Restriction
1	Aucune / 63 / 55 / 48 / 42 / 36 / 30
2	Aucune / 63 / 55 / 48 / 42 / 36 / 30
3	Aucune / 63 / 55 / 48 / 42 / 36 / 30
4	Aucune / 63 / 55 / 48 / 42 / 36 / 30
5	Aucune / 63 / 55 / 48 / 42 / 36 / 30
6	Aucune / 63 / 55 / 48 / 42 / 36 / 30
7	Aucune / 63 / 55 / 48 / 42 / 36 / 30
8	Aucune / 63 / 55 / 48 / 42 / 36 / 30
9	Aucune / 63 / 55 / 48 / 42 / 36 / 30
10	Aucune / 63 / 55 / 48 / 42 / 36 / 30
11	Aucune / 63 / 55 / 48 / 42 / 36 / 30
12	Aucune / 63 / 55 / 48 / 42 / 36 / 30

9.3 INSTRUCTIONS D'ENTRETIEN POUR LES UTILISATEURS

Cher utilisateur,

Votre habitation est équipée d'un système de ventilation HB+ qui assure la pulsion et l'extraction d'air dans votre intérieur en optimisant les économies d'énergie et votre confort. Le système fait appel à une unité de ventilation (unité de récupération de chaleur) qui aspire l'air vicié par exemple de votre cuisine, de votre salle de bain et de vos toilettes. L'air frais extérieur est injecté dans votre living et vos chambres à coucher. L'air extrait de votre habitation préchauffera l'air pulsé. Cet échange de chaleur a lieu sans que les deux flux d'air ne se mélangent. L'unité de ventilation (l'unité de récupération de chaleur) abrite un échangeur de chaleur. Votre garantie d'un air extérieur totalement pur.

L'air pulsé et extrait dans votre habitation est réparti par deux collecteurs d'air uniques qui sont placés à proximité de l'unité de ventilation, les pièces de votre habitation sont équipées de différentes bouches d'extraction et de pulsion : votre garantie pour un système de ventilation confortable et peu énergivore.

Pour maintenir un confort de ventilation à long terme, il est nécessaire de procéder à l'entretien suivant : nettoyage et remplacement des filtres dans votre unité de ventilation (pour l'entretien, veuillez consulter le manuel du HRU), nettoyage des bouches de pulsion et d'extraction.



HB+ permet l'utilisation des bouches d'aération suivantes :



HBBOCO



HBBOKW



HBBOTU

Nettoyage des bouches d'aération

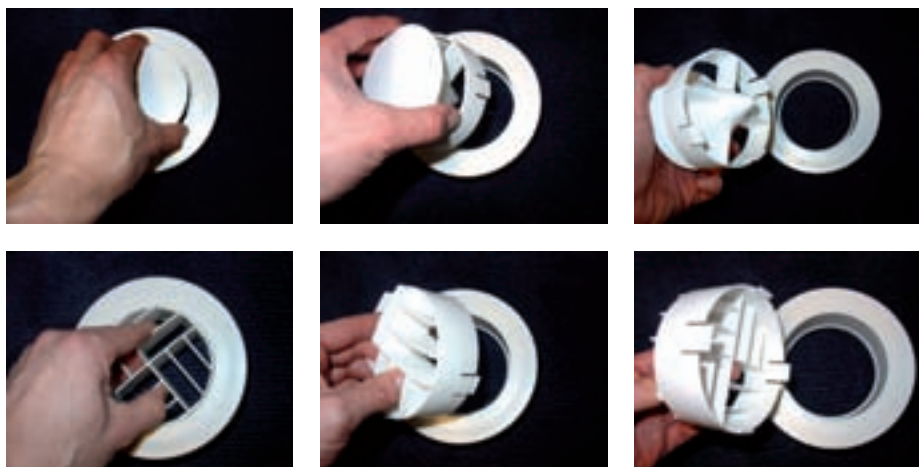

- Retirez le cône intérieur de la bague en plastique en tirant d'un léger coup sec. Il est possible que la bague externe blanche sorte en même temps du plafond/mur. Cela ne pose aucun problème.
- Nettoyez la face interne de la bague externe blanche à l'aide d'un linge humide ou d'un aspirateur.
- Nettoyez le cône interne de la même manière. (vous pouvez éventuellement nettoyer les deux pièces dans votre lave-vaisselle).
- Remplacez la pièce en l'enfonçant dans la bague externe blanche.



Sur ce type de bouche d'aération, la bague interne en plastique n'est pas visible. Il est par conséquent possible qu'aucune bague ne soit présente dans le plafond lors de l'enlèvement de la bouche d'aération.

Vous pouvez enlever la bouche d'aération en plaçant vos doigts / ongles sous la bague externe. Vous pouvez ensuite exercer une légère traction. Attention. Ne placez pas vos doigts à travers les lamelles. Vous risqueriez d'endommager les bouches d'aération et d'accélérer leur encrassement.

Vous pouvez permuter le même type de bouche d'aération par pièce. Cela n'a aucune influence sur le fonctionnement du système de ventilation.

Pour tout autre acte d'entretien, nous vous recommandons de contacter votre installateur.

Un entretien correct et régulier permet au système de fonctionner plus longtemps et par conséquent de favoriser la qualité de l'atmosphère intérieure.



Codumé

Tél.: +32 (0)2 511 20 10

Telefax: +32 (0)2 511 23 59

E-Mail: tech@codume.eu

