

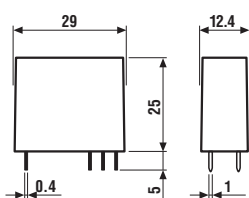





- Montage sur circuit imprimé ou embrochable sur support
- Versions bobine: AC, DC, DC sensible ou bistabe à un seul enroulement
- 8 mm, 6 kV (1.2/50 µs) entre bobine et contacts
- Température ambiante: +85°C
- Supports et accessoires: voir série 95, 99 et 86
- Disponible version RT III (lavable)

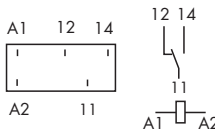
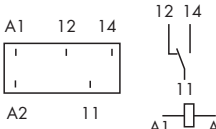
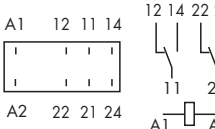
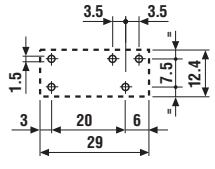
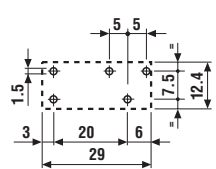
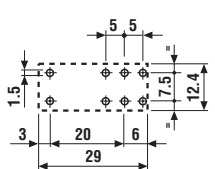

\* Pour les applications 400 V, le degré de pollution est 2.

	40.31	40.51	40.52
			
			
			
	Vue coté cuivre	Vue coté cuivre	Vue coté cuivre
<b>Caractéristiques des contacts</b>			
Configuration des contacts	1 inverseur	1 inverseur	2 inverseurs
Courant nominal/Courant max. instantané A	10/20	10/20	8/15
Tension nominale/Tension max. commutable V AC	250/400*	250/400*	250/250
Charge nominale en AC1 VA	2500	2500	2000
Charge nominale en AC15 (230 V AC) VA	500	500	400
Puissance moteur monophasé (230 V AC) kW	0.37	0.37	0.3
Pouvoir de coupure en DC1: 30/110/220 VA	10/0.3/0.12	10/0.3/0.12	8/0.3/0.12
Charge mini commutable mW (V/mA)	300 (5/5)	300 (5/5)	300 (5/5)
Matériau des contacts standard	AgNi	AgNi	AgNi
<b>Caractéristiques de la bobine</b>			
Tension d'alimentation V AC (50/60 Hz) nominale (U <sub>N</sub> ) V DC	6 - 12 - 24 - 48 - 60 - 110 - 120 - 230 - 240 5 - 6 - 7 - 9 - 12 - 14 - 18 - 21 - 24 - 28 - 36 - 48 - 60 - 90 - 110 - 125		
Puissance nominale AC/DC/DC sens.VA (50 Hz)/W/W	1.2/0.65/0.5	1.2/0.65/0.5	1.2/0.65/0.5
Plage d'utilisation AC	(0.8...1.1)U <sub>N</sub>	(0.8...1.1)U <sub>N</sub>	(0.8...1.1)U <sub>N</sub>
DC/DC sensible	(0.73...1.5)U <sub>N</sub> /(0.73...1.75)U <sub>N</sub>	(0.73...1.5)U <sub>N</sub> /(0.73...1.75)U <sub>N</sub>	(0.73...1.5)U <sub>N</sub> /(0.73...1.75)U <sub>N</sub>
Tension de maintien AC/DC	0.8 U <sub>N</sub> / 0.4 U <sub>N</sub>	0.8 U <sub>N</sub> / 0.4 U <sub>N</sub>	0.8 U <sub>N</sub> / 0.4 U <sub>N</sub>
Tension de relâchement AC/DC	0.2 U <sub>N</sub> / 0.1 U <sub>N</sub>	0.2 U <sub>N</sub> / 0.1 U <sub>N</sub>	0.2 U <sub>N</sub> / 0.1 U <sub>N</sub>
<b>Caractéristiques générales</b>			
Durée de vie mécanique AC/DC cycles	10 · 10 <sup>6</sup> /20 · 10 <sup>6</sup>	10 · 10 <sup>6</sup> /20 · 10 <sup>6</sup>	10 · 10 <sup>6</sup> /20 · 10 <sup>6</sup>
Durée de vie électrique à pleine charge AC1 cycles	200 · 10 <sup>3</sup>	200 · 10 <sup>3</sup>	100 · 10 <sup>3</sup>
Temps de réponse: excitation/désexcitation ms	7/3 - (12/4 sensible)	7/3 - (12/4 sensible)	7/3 - (12/4 sensible)
Isolement selon EN 61810-1 édition 2	4 kV/3	4 kV/3	4 kV/2
Isolement entre bobine et contacts (1.2/50 µs) kV	6 (8 mm)	6 (8 mm)	6 (8 mm)
Rigidité diélectrique entre contacts ouverts V AC	1000	1000	1000
Température ambiante °C	-40...+85	-40...+85	-40...+85
Catégorie de protection	RT II**	RT II**	RT II**
<b>Homologations</b> (suivant les types):			

\*\* Voir page 202 "Indication pour le soudage automatique".



## Série 40 - Relais miniatures pour circuit imprimé 8 - 10 - 16 A

- Montage sur circuit imprimé ou embrochable sur support
- Versions bobine: AC, DC, DC sensible ou bistable à un seul enroulement
- 8 mm, 6 kV (1.2/50 µs) entre bobine et contacts
- Température ambiante: +85°C
- Supports et accessoires: voir série 95, 99 et 86
- Disponible version RT III (lavable)

40

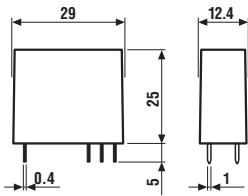

- \* Pour les applications 400 V, le degré de pollution est 2.
- \*\* Avec le matériau de contact  $\text{AgSnO}_2$  le courant maximum instantané est de 100 A - 5 ms sur le contact NO.

### 40.61

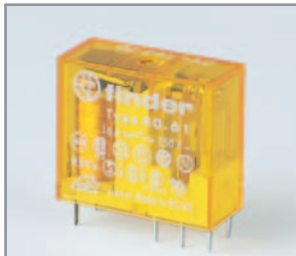

- 1 inverseur, 16 A
- Pas 5 mm
- Montage sur c.i./ supports série 95

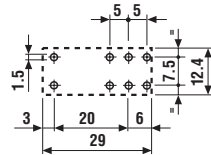
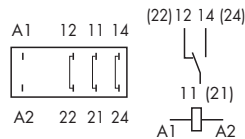

Vue coté cuivre

### 40.xx.6



- Version bistable (à un seul enroulement)
- Montage sur c.i./ supports série 95

Version bistable (à un seul enroulement) types:

40.31.6...  
40.51.6...  
40.52.6...  
40.61.6...

Voir schémas de raccordement page 28

#### Caractéristiques des contacts

Configuration des contacts	1 inverseur	
Courant nominal/Courant max. instantané A	16/30**	
Tension nominale/Tension max. commutable V AC	250/400*	Voir relais
Charge nominale en AC1 VA	4000	40.31
Charge nominale en AC15 (230 V AC) VA	750	40.51
Puissance moteur monophasé (230 V AC) kW	0.55	40.52
Pouvoir de coupure en DC1: 30/110/220 VA	16/0.3/0.12	40.61
Charge mini commutable mW (V/mA)	500 (10/5)	
Matériau des contacts standard	AgCdO	

#### Caractéristiques de la bobine

Tension d'alimentation nominale ( $U_N$ )	V AC (50/60 Hz)	6 - 12 - 24 - 48 - 60 - 110 - 120 - 230 - 240	5 - 6 - 12 - 24 - 48 - 110
	V DC	*** Voir ci-dessous	5 - 6 - 12 - 24 - 48 - 110
Puissance nominale AC/DC/DC sens. VA (50 Hz)/W/W		1.2/0.65/0.5	1.0/1.0/—
Plage d'utilisation	AC	$(0.8 \dots 1.1) U_N$	$(0.8 \dots 1.1) U_N$
	DC/DC sensible	$(0.73 \dots 1.5) U_N / (0.8 \dots 1.5) U_N$	$(0.8 \dots 1.1) U_N / —$
Tension de maintien	AC/DC	$0.8 U_N / 0.4 U_N$	—
Tension de relâchement	AC/DC	$0.2 U_N / 0.1 U_N$	—

#### Caractéristiques générales

Durée de vie mécanique AC/DC	cycles	$10 \cdot 10^6 / 20 \cdot 10^6$	Voir relais
Durée de vie électrique à pleine charge AC1	cycles	$100 \cdot 10^3$	40.31
Temps de réponse: excitation/désexcitation	ms	7/3 - (12/4 sensible)	40.51
Isolement selon EN 61810-1 édition 2		4 kV/3	40.52
Isolement entre bobine et contacts (1.2/50 µs)	kV	6 (8 mm)	40.61
Rigidité diélectrique entre contacts ouverts	V AC	1000	
Température ambiante	°C	-40...+85	
Catégorie de protection		RT II**	

\*\*\* Tension d'alimentation nominale ( $U_N$ ):  
5 - 6 - 7 - 9 - 12 - 14 - 18 - 21 -  
24 - 28 - 36 - 48 - 60 - 90 -  
110 - 125 V DC

Homologations (suivant les types): GOST RINA

- Montage sur circuit imprimé ou embrochable sur support
- Version bobine: DC sensible
- 8 mm, 6 kV (1.2/50  $\mu$ s) entre bobine et contacts
- Supports et accessoires: voir série 95

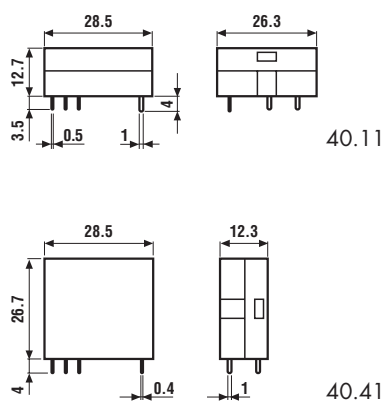

\* Pour les applications 400 V, le degré de pollution est 2.

	40.11	40.11-2016	40.41
	- 1 inverseur, 10 A - Pas 3.5 mm - Montage sur circuit imprimé	- 1 inverseur, 16 A - Pas 3.5 mm - Montage sur circuit imprimé	- 1 inverseur, 10 A - Pas 3.5 mm - Montage sur c.i./ supports série 95
	 Vue coté cuivre	 Vue coté cuivre	 Vue coté cuivre
<b>Caractéristiques des contacts</b>			
Configuration des contacts	1 inverseur	1 inverseur	1 inverseur
Courant nominal/Courant max. instantané A	10/20	16/30	10/20
Tension nominale/Tension max. commutable V AC	250/400*	250/400*	250/400*
Charge nominale en AC1 VA	2500	4000	2500
Charge nominale en AC15 (230 V AC) VA	500	750	500
Puissance moteur monophasé (230 V AC) kW	0.37	0.55	0.37
Pouvoir de coupure en DC1: 30/110/220 VA	10/0.3/0.12	16/0.3/0.12	10/0.3/0.12
Charge mini commutable mW (V/mA)	300 (5/5)	500 (10/5)	300 (5/5)
Matériau des contacts standard	AgCdO	AgCdO	AgCdO
<b>Caractéristiques de la bobine</b>			
Tension d'alimentation V AC (50/60 Hz) nominale (U <sub>N</sub> ) V DC	—	—	—
Puissance nominale AC/DC/DC sens.VA (50 Hz)/W/W	—/—/0.5	—/—/0.5	—/—/0.5
Plage d'utilisation AC	—	—	—
DC/DC sensible	—/(0.73...1.75)U <sub>N</sub>	—/(0.73...1.75)U <sub>N</sub>	—/(0.73...1.75)U <sub>N</sub>
Tension de maintien AC/DC	—/0.4 U <sub>N</sub>	—/0.4 U <sub>N</sub>	—/0.4 U <sub>N</sub>
Tension de relâchement AC/DC	—/0.1 U <sub>N</sub>	—/0.1 U <sub>N</sub>	—/0.1 U <sub>N</sub>
<b>Caractéristiques générales</b>			
Durée de vie mécanique AC/DC cycles	—/20 · 10 <sup>6</sup>	—/20 · 10 <sup>6</sup>	—/20 · 10 <sup>6</sup>
Durée de vie électrique à pleine charge AC1 cycles	200 · 10 <sup>3</sup>	50 · 10 <sup>3</sup>	200 · 10 <sup>3</sup>
Temps de réponse: excitation/désexcitation ms	12/4	12/4	12/4
Isolement selon EN 61810-1 édition 2	4 kV/3	4 kV/3	4 kV/3
Isolement entre bobine et contacts (1.2/50 $\mu$ s) kV	6 (8 mm)	6 (8 mm)	6 (8 mm)
Rigidité diélectrique entre contacts ouverts V AC	1000	1000	1000
Température ambiante °C	-40...+70	-40...+70	-40...+70
Catégorie de protection	RT I	RT I	RT I
<b>Homologations</b> (suivant les types):	GOST		

## CODIFICATION

Exemple: série 40, relais pour circuit imprimé, 2 inverseurs, tension bobine 230 V AC.

**40** . **5** . **2** . **8** . **2 3 0** . **A** **B** **C** **D**  
**4 0** . **5** . **2** . **8** . **2 3 0** . **0** **0** **0** **0**

### Série

### Type

- 1 = Circuit imprimé - Pas 3.5 mm, à plat
- 3 = Circuit imprimé - Pas 3.5 mm
- 4 = Circuit imprimé - Pas 3.5 mm
- 5 = Circuit imprimé - Pas 5 mm
- 6 = Circuit imprimé - Pas 5 mm

### Nb. de contacts

- 1 = 1 inverseur pour:
  - 40.11, 10 A
  - 40.31, 10 A
  - 40.41, 10 A
  - 40.51, 10 A
  - 40.61, 16 A
- 2 = 2 inverseurs pour:
  - 40.52, 8 A

### Version bobine

- 6 = AC/DC bistable
- 7 = DC sensible
- 8 = AC (50/60 Hz)
- 9 = DC

### Tension nominale bobine

Voir caractéristiques de la bobine

### A: Matériau contacts

- 0 = Standard AgNi pour 40.31/51/52, AgCdO pour 40.61
- 2 = AgCdO (standard pour 40.11/41)
- 4 = AgSnO<sub>2</sub>
- 5 = AgNi + Au (5 µm)

### B: Circuit contacts

- 0 = Inverseur
- 3 = NO

### D: Versions spéciales

- 0 = Standard
- 1 = Lavable (RT III)
- 3 = Haute température (+125°C) lavable

### C: Variantes

- 0 = Aucune
- 16 = Courant nominale 16 A (pour 40.11)

### Sur la même ligne sont indiquées toutes les versions disponibles

Versions courantes

	version bobine	A	B	C	D
40.11/41	DC sensible	2	0	0	0
40.31/51	AC/DC/DC sens.	0	0	0	0
40.52	AC/DC/DC sens.	0	0	0	0
40.61	AC/DC/DC sens.	0	0	0	0

Toutes les versions

	version bobine	A	B	C	D
40.11	DC sensible	2	0	0	0
40.11	DC sensible	2	0	16	/
40.41	DC sensible	2	0 - 3	0	0
40.31/51	AC/DC sens.	0 - 2 - 5	0 - 3	0	0 - 1
40.31/51	DC	0 - 2 - 5	0 - 3	0	0 - 1 - 3
40.52	AC/DC sens.	0 - 2 - 5	0 - 3	0	0 - 1
40.52	DC	0 - 2 - 5	0 - 3	0	0 - 1 - 3
40.61	AC/DC sens.	0 - 4	0 - 3	0	0 - 1
40.61	DC	0 - 4	0 - 3	0	0 - 1 - 3
40.31/51/52/61	bistable	0	0	0	0

## CARACTERISTIQUES GENERALES

### ISOLEMENT

Isolement selon EN 61810-1 édition 2	tension nominale d'isolement	V	250
	tension assignée de tenue aux chocs	kV	4
	degré de pollution		3 (1 inverseur)   2 (2 inverseurs)
	catégorie de surtension		III
Rigidité diélectrique entre contacts adjacents	V AC	2000	

### IMMUNITE AUX PERTURBATIONS CONDUITES

Burst (5...50) ns, 5 kHz, sur A1 - A2	EN 61000-4-4	niveau 4 (4 kV)
Surge (1.2/50 µs) sur A1 - A2 (mode différentiel)	EN 61000-4-5	niveau 3 (2 kV)

### AUTRES DONNEES

Rebond à la fermeture des contacts: NO/NC	ms	2/5	
Résistance aux vibrations (10...55)Hz, max ± 1 mm: NO/NC	g/g	10/4 (1 inverseur)	3/3 (2 inverseurs)
Puissance dissipée dans l'ambiance	à vide	W	0.6
	à charge nominale	W	1.2 (40.11/31/41/51)   2 (40.61/52/40.11-2016)
Distance de montage entre relais sur circuit imprimé	mm	≥ 5	

## CARACTERISTIQUES DES CONTACTS

### F 40 (Types 40.31/51/52/61)

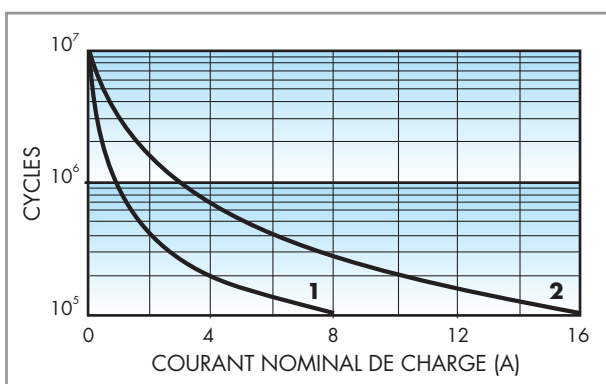

Durée de vie électrique en fonction de la charge en AC1.

1 - Type 40.52 (8 A)

2 - Types 40.31, 40.51 (10 A)  
Type 40.61 (16 A)

### F 40 (Types 40.11/41)

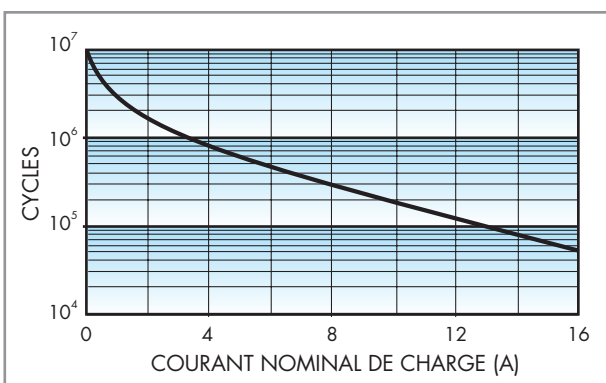

Durée de vie électrique en fonction de la charge en AC1.

Types 40.11, 40.41 (10 A)

Types 40.11-2016 (16 A)

### H 40

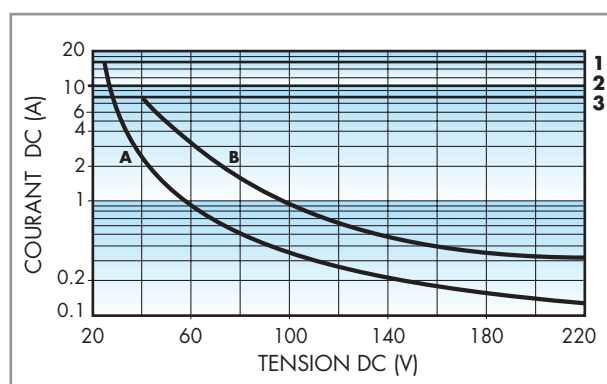

Pouvoir de coupure pour charge en DC1.

1 - Type 40.61

2 - Types 40.11, 40.31, 40.41, 40.51

3 - Type 40.52

A - Charge appliquée sur 1 contact

B - Charge appliquée sur 2 contacts en série

- La durée de vie électrique pour des charges résistives en DC1 ayant des valeurs de tension et de courant sous la courbe est  $\geq 100 \times 10^3$  cycles.
- Pour les charges en DC13, le raccordement d'une diode polarité inverse en parallèle avec la charge permet d'obtenir une durée de vie électrique identique à celle obtenue avec une charge en DC1.

**Nota:** le temps de coupure de la charge sera augmenté.

## CARACTERISTIQUES DE LA BOBINE

**DONNEES VERSION DC (0.65 W standard - Types 40.31/51/52/61)**

Tension nominale $U_N$ V	Code bobine	Plage de fonctionnement		Résistance R $\Omega$	I nominale absorbée à $U_N$ à $U_N$ mA
		$U_{min}$ V	$U_{max}$ V		
5	9.005	3.65	7.5	38	130
6	9.006	4.4	9	55	109
7	9.007	5.1	10.5	75	94
9	9.009	6.6	13.5	125	72
12	9.012	8.8	18	220	55
14	9.014	10.2	21	300	47
18	9.018	13.1	27	500	36
21	9.021	15.3	31.5	700	30
24	9.024	17.5	36	900	27
28	9.028	20.5	42	1200	23
36	9.036	26.3	54	2000	18
48	9.048	35	72	3500	14
60	9.060	43.8	90	5500	11
90	9.090	65.7	135	12500	7.2
110	9.110	80.3	165	18000	6.2
125	9.125	91.2	187.5	23500	5.3

40

**DONNEES VERSION DC (0.5 W sensible - Types 40.31/51/52/61)**

Tension nominale $U_N$ V	Code bobine	Plage de fonctionnement		Résistance R $\Omega$	I nominale absorbée à $U_N$ à $U_N$ mA
		$U_{min}^*$ V	$U_{max}^{**}$ V		
5	7.005	3.7	8.8	50	100
6	7.006	4.4	10.5	75	80
7	7.007	5.1	12.2	100	70
9	7.009	6.6	15.8	160	56
12	7.012	8.8	21	300	40
14	7.014	10.2	24.5	400	35
18	7.018	13.2	31.5	650	27.7
21	7.021	15.4	36.9	900	23.4
24	7.024	17.5	42	1200	20
28	7.028	20.5	49	1600	17.5
36	7.036	26.3	63	2600	13.8
48	7.048	35	84	4800	10
60	7.060	43.8	105	7200	8.4
90	7.090	65.7	157	16200	5.6
110	7.110	80.3	192	23500	4.7
125	7.125	91.2	218.7	32000	3.9

\* $U_{min} = 0.8 U_N$  pour 40.61\*\* $U_{max} = 1.5 U_N$  pour 40.61
**DONNEES VERSION DC (0.5 W sensible - Types 40.11/41)**

Tension nominale $U_N$ V	Code bobine	Plage de fonctionnement		Résistance R $\Omega$	I nominale absorbée à $U_N$ à $U_N$ mA
		$U_{min}$ V	$U_{max}^*$ V		
6	7.006	4.4	10.5	75	80
12	7.012	8.8	21	300	40
24	7.024	17.5	42	1200	20
48	7.048	35	84	4600	10.4
60	7.060	43.8	105	7200	8.3

\* $U_{max} = 1.5 U_N$  pour 40.11-2016
**DONNEES VERSION AC (Types 40.31/51/52/61)**

Tension nominale $U_N$ V	Code bobine	Plage de fonctionnement		Résistance R $\Omega$	I nominale absorbée à $U_N$ (50Hz) à $U_N$ (50Hz) mA
		$U_{min}$ V	$U_{max}$ V		
6	8.006	4.8	6.6	21	168
12	8.012	9.6	13.2	80	90
24	8.024	19.2	26.4	320	45
48	8.048	38.4	52.8	1350	21
60	8.060	48	66	2100	16.8
110	8.110	88	121	6900	9.4
120	8.120	96	132	9000	8.4
230	8.230	184	253	28000	5
240	8.240	192	264	31500	4.1

**DONNEES VERSION AC/DC (bistable - Types 40.31/51/52/61)**

Tension nominale $U_N$ V	Code bobine	Plage de fonctionnement		Résistance R $\Omega$	I nominale absorbée à $U_N$ à $U_N$ mA	Résistance de désexcitation** $R_{DC}$ $\Omega$
		$U_{min}$ V	$U_{max}$ V			
5	6.005	4	5.5	23	215	37
6	6.006	4.8	6.6	33	165	62
12	6.012	9.6	13.2	130	83	220
24	6.024	19.2	26.4	520	40	910
48	6.048	38.4	52.8	2100	21	3600
110	6.110	88	121	11000	10	16500

\*\*  $R_{DC}$  = Résistance en DC,  $R_{AC} = 1.3 \times R_{DC}$  1W

CARACTERISTIQUES DE LA BOBINE

R 40 DC

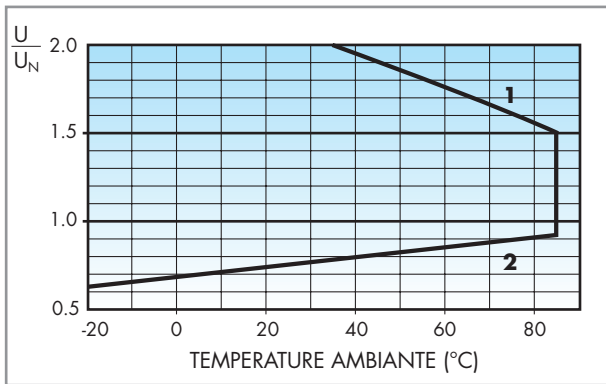

R 40 DC sensible (Types 40.31/51/52/61)

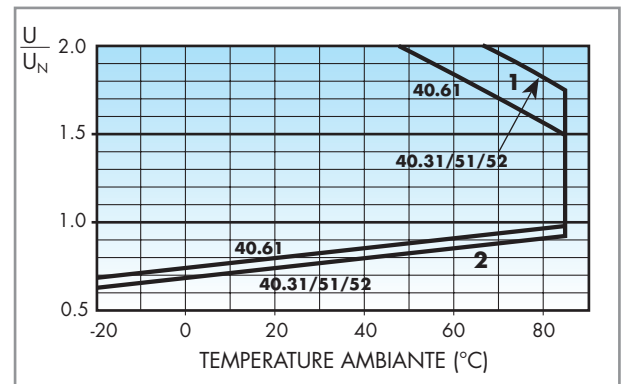

40

R 40 AC

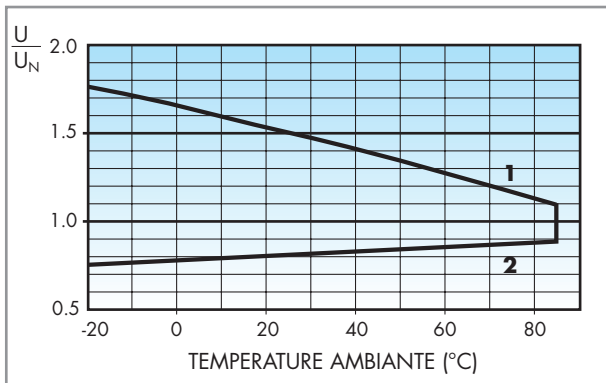

R 40 DC sensible (Types 40.11/41)

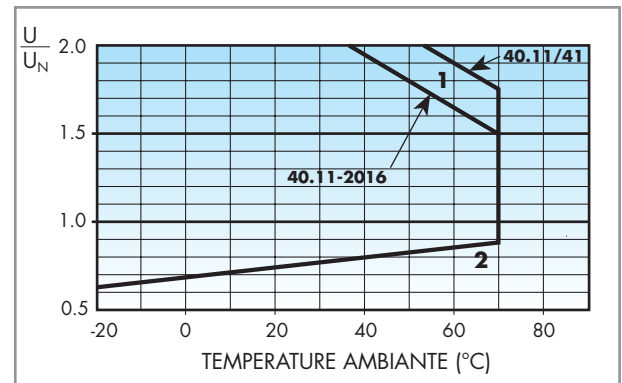

Plage de fonctionnement bobine en fonction de la température ambiante.

- 1 - Tension max admissible sur la bobine.
- 2 - Tension mini de fonctionnement avec la bobine à température ambiante.

Plage de fonctionnement bobine en fonction de la température ambiante.

- 1 - Tension max admissible sur la bobine.
- 2 - Tension mini de fonctionnement avec la bobine à température ambiante.

Schéma de raccordement bobine bistable

Fonctionnement en AC

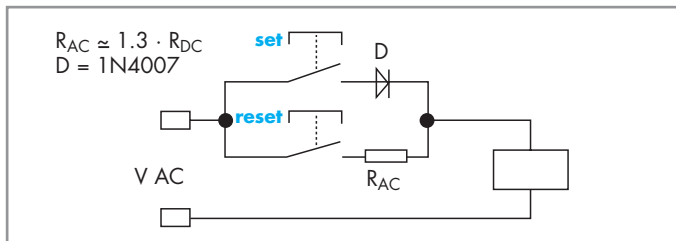

Fonctionnement en DC

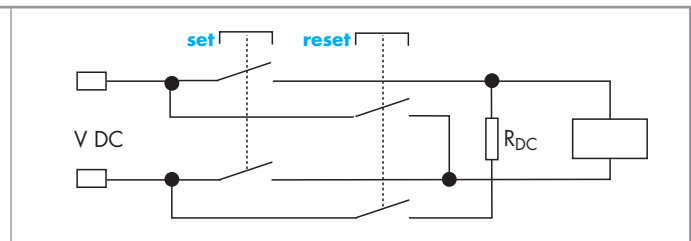

En appuyant sur le poussoir SET, le relais est magnétisé au travers de la diode, les contacts passent en position travail, et y restent.  
 En appuyant sur le poussoir RESET, le relais est démagnétisé au travers de la résistance ( $R_{AC}$ ) et les contacts reviennent en position repos.

En appuyant sur le poussoir SET, le relais est magnétisé au travers de la diode, les contacts passent en position travail, et y restent.  
 En appuyant sur le poussoir RESET, le relais est démagnétisé au travers de la résistance ( $R_{DC}$ ) et les contacts reviennent en position repos.

**Nota:** La durée minimale des impulsions sur les poussoirs SET et RESET est de 20 ms. La durée maximale peut être continue. S'assurer que les poussoirs SET et RESET ne peuvent pas être actionnés en même temps.







## Série 95 - Supports et accessoires pour relais série 40



95.85.3

Homologations  
(suivant les types):



GOST

Type de relais	40.31		40.51, 40.52, 40.61	
Couleur: bleu= standard, noir= sur demande	BLEU	NOIR	BLEU	NOIR
<b>Support avec bornes à cages:</b> montage sur panneau ou rail 35 mm (EN 50022), étrier 095.92 fourni, avec code de conditionnement SPA	95.83.3	95.83.30	95.85.3	95.85.30
Etrier de fixation métallique	095.71			
Etrier de maintien et d'extraction plastique	095.91.3			
Peigne à 8 broches pour supports types 95.83.3 et 95.85.3	095.08	095.08.0	095.08	095.08.0
Module (voir tableau dessus)	99.80			
Plaque d'étiquettes d'identifications (nr. 72 unités, 6x12 mm) pour étrier de maintien et d'extraction plastique 095.01.3	060.72			

40

- Valeur nominale: 10 A - 250 V  
avec courant >10 A, les bornes des contacts doivent être raccordées en parallèle (21 avec 11, 24 avec 14, 22 avec 12)
- Isolement:  $\geq 6$  kV (1.2/50  $\mu$ s)  
entre bobine et contacts (seulement pour 95.83.3)
- Degré de protection: IP 20
- Température ambiante: (-40...+70)°C
- Couple de serrage: 0.5 Nm
- Longueur de câble à dénuder: 7 mm
- Capacité de connexion des bornes:

	fil rigide	fil flexible
mm <sup>2</sup>	1x6 / 2x2.5	1x4 / 2x2.5
AWG	1x10 / 2x14	1x12 / 2x14

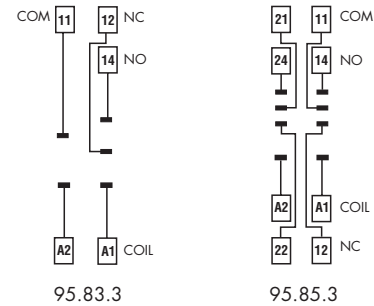
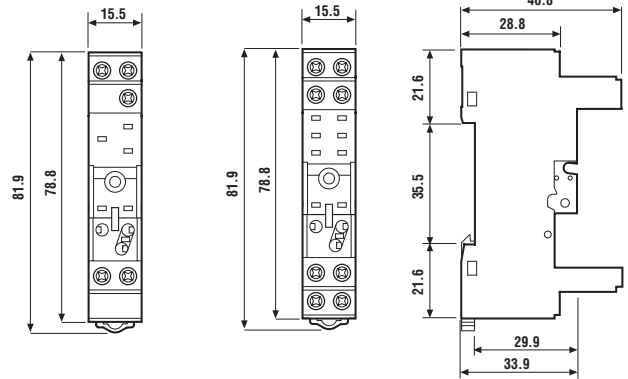

095.91.3



060.72

### ACCESSOIRES POUR SUPPORTS 95.83.3 ET 95.85.3:



095.08

Peigne à 8 broches	095.08
--------------------	--------

- Valeur nominale: 10 A - 250 V

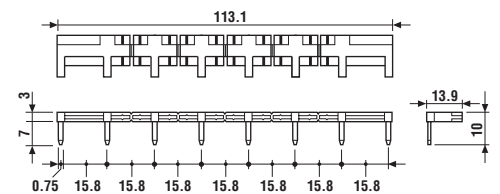

99.80

Homologations  
(suivant les types):

GOST

- \* Certains modules sont réalisables en couleur noire sur demande.

- \*\* Pour alimentation en DC, appliquer la polarité positive sur la borne A1.

Modules 99.80 de signalisation et protection CEM (voir données techniques page 209)	BLEU*
Diode** (+A1, polarité standard) (6...220)V DC	99.80.3.000.00
LED (6...24)V DC/AC	99.80.0.024.59
LED (28...60)V DC/AC	99.80.0.060.59
LED (110...240)V DC/AC	99.80.0.230.59
LED + Diode** (+A1, polarité standard) (6...24)V DC	99.80.9.024.99
LED + Diode** (+A1, polarité standard) (28...60)V DC	99.80.9.060.99
LED + Diode** (+A1, polarité standard) (110...220)V DC	99.80.9.220.99
LED + Varistor (6...24)V DC/AC	99.80.0.024.98
LED + Varistor (28...60)V DC/AC	99.80.0.060.98
LED + Varistor (110...240)V DC/AC	99.80.0.230.98
Circuit RC (6...24)V DC/AC	99.80.0.024.09
Circuit RC (28...60)V DC/AC	99.80.0.060.09
Circuit RC (110...240)V DC/AC	99.80.0.230.09
Antirémanance (62 k $\Omega$ /1W) (110...240)V AC	99.80.8.230.07

La LED verte est standard.  
La LED rouge peut être fournie sur demande.



## Série 95 - Supports et accessoires pour relais série 40



Type de relais	40.31, 40.41		40.51, 40.52, 40.61	
Couleur: bleu= standard, noir= sur demande	BLEU	NOIR	BLEU	NOIR
<b>Support pour circuit imprimé</b> étrier 095.51 fourni, avec le code de conditionnement SMA	95.13.2	95.13.20	95.15.2	95.15.20
Etrier de fixation métallique	095.51			
Etrier de fixation plastique	095.52			

40



Homologations  
(suivant les types):



- Valeur nominale: 10 A - 250 V
- Isolement:  $\geq 6$  kV (1.2/50  $\mu$ s)  
entre bobine et contacts
- Degré de protection: IP 20
- Température ambiante: (-40...+70)°C

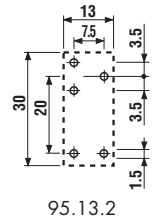
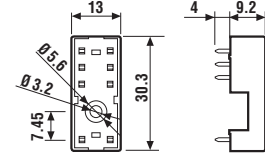
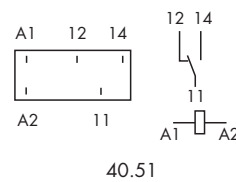
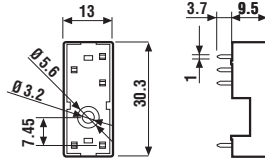
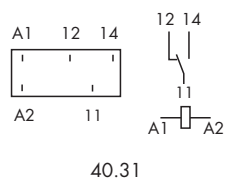

Vue coté cuivre

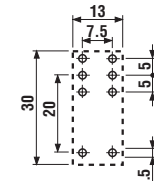
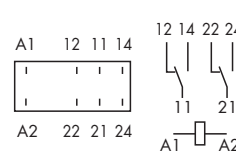

Vue coté cuivre

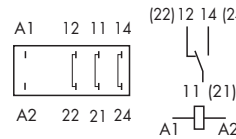

40.61

## CODE POUR LE CONDITIONNEMENT

Identification du conditionnement et des étriers de maintien.

Code option selon les trois dernières lettres:

9 5 . 0 5 S P A

A Emballage standard

SM Etrier métallique

SP Etrier plastique

9 5 . 0 5 [ ] [ ]

Sans étrier