

Goulotte simple

Utilisation optionnelle d'un cadre de rehaussement pour une ou deux fonctions.

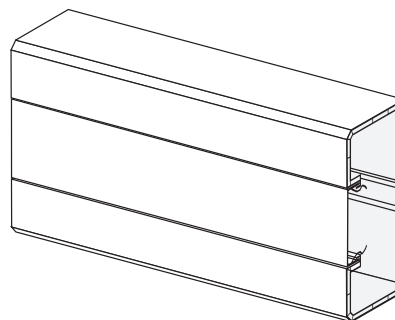

Goulotte simple

Utilisation optionnelle d'un cadre de rehaussement pour une ou deux fonctions.

- hauteur de goulotte: 110 mm
- longueur de goulotte: 2 m
- profondeur de goulotte: 50 mm

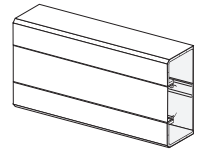







GOULOTTE SIMPLE

06-200 Pièces: 6 Avec couvercle

ÉLÉMENTS DE BASE

06-103 Pièces: 1 Angle plat
06-107 Pièces: 5 Pièce en T
06-201 Pièces: 1 Angle intérieur variable, 80-100°
06-202 Pièces: 10 Angle extérieur variable, 70-110°
06-206 Pièces: 20 Embout

ACCESSOIRES

	06-104	Pièces: 10	Couvre-joint
	06-105	Pièces: 10	Raccord des fonds des gouttes
	06-190	Pièces: 42	Couvercle de goulotte (longueur: 2 m)
	06-191	Pièces: 10	Cadre de rehaussement pour une fonction, 45 x 45 mm
	06-192	Pièces: 10	Cadre de rehaussement pour deux fonctions, 45 x 45 mm
	06-208	Pièces: 20	Séparateur (longueur: 2 m)
	06-293	Pièces: 20	Porte-câble

06-200

4 year warranty

Goulotte d'installation 110x50 mm avec couvercle, longueur 2 m

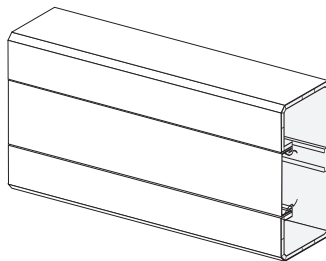

Cette goulotte d'installation mesure 2 m de longueur, 50 mm de profondeur et 110 mm de hauteur. Elle est munie d'un couvercle.

Goulotte d'installation. Dimensions extérieures: 110 mm (H) x 50 mm (P). La goulotte d'installation est fermée par un couvercle individuel de 45 mm de hauteur. La superficie utile de l'ensemble de la goulotte d'installation s'élève à 3.824 mm². La goulotte peut être dotée d'une cloison supplémentaire de séparation (à placer ultérieurement) ou même de porte-câbles (KEMA - installation à une distance mutuelle de 40 cm), permettant la séparation des applications en courant faible de celles en courant fort. Grâce à la cloison supplémentaire de séparation ou aux porte-câbles, la goulotte est subdivisée en 2 zones, soit une zone d'une superficie de 662 mm² et une de 1.250 mm². La forme est entièrement symétrique, ce qui permet d'effectuer aisément des changements de direction d'un plan horizontal vers un plan vertical (ou inversement). La goulotte est constituée de doubles parois montantes et frontales de 4 mm d'épaisseur ce qui la renforce et la rend plus robuste. Le couvercle se fixe à la paroi frontale. La paroi arrière simple a une épaisseur de 1,8 mm ; sa partie interne est pourvue d'un profilé C pour la fixation des porte-câbles ou d'une cloison supplémentaire. La paroi arrière présente tous les 25 cm sur sa face intérieure et extérieure une encoche de forage. La goulotte d'installation est entièrement fermée, même sur sa face arrière, ce qui la rend facilement utilisable sur des tables de laboratoire. La goulotte est livrée avec un film de protection. La goulotte est fabriquée en PVC blanc (RAL9010), la matière première est colorée dans la masse. Résistant aux rayons ultraviolets. Degré de protection: IP40 Résistance d'isolement: = 100M². Résistance aux chocs: IK07. 230V-16 A. Température de service: en transport -25 °C à 60 °C, en installation: -5 °C à 60 °C. Accessoires permettant de réaliser professionnellement et proprement des changements de direction: embout, angle variable interne, angle variable externe, angle plat. Les différentes gouottes s'adaptent sans coutures les unes aux autres grâce à un raccord de couvercle et un raccord d'alignement des corps des gouottes. Les raccordements de prises de courant et de connexions datacom se font par simple encliquetage dans la goulotte. La capacité de câblage de la goulotte peut être augmentée par l'utilisation en option de cadres de rehaussement pour fonctions simples ou doubles. La goulotte se place n'importe où, sa forme est telle que lors du montage sur plinthe, les alvéoles des prises de courant se trouvent à plus de 50 mm au-dessus du sol. Le montage du couvercle s'effectue sans aucun outil ; son démontage, par contre, en nécessite un. La goulotte porte le label CE et répond aux normes KEMA K55A-W2 W3, NFC68-102.

