

Fiche technique

Presse-étoupe à écrou borgne, filetage métrique, nickelé

N° de réf. 2086030



Presse-étoupe robuste de type écrou borgne avec filetage métrique selon la norme CEI 423, pour des exigences d'étanchéité élevées. Décharge de traction, protection antitorsion et étanchéité pour l'ensemble de la plage de serrage. Bague d'étanchéité en néoprène. Insert de serrage en polyamide. Avec bague d'étanchéité prémontée sur le filetage de raccordement, testée VDE selon DIN EN 50262, classe de protection IP68 à 5 bar / 1h, plage de températures d'utilisation -20 - 100°C.



CuZn	laiton
N	nickelé

Données sources

N° de réf.	2086030
Type	V-TEC VM20 MS
Dimension	M20
Matériau	laiton
Matériau abréviation	CuZn
Surface	nickelé
Surface abréviation	N
Unité de vente minimale	25,00 Pièces
Poids	3,14 kg/100 pc

Fiche technique

Presse-étoupe à écrou borgne, filetage métrique, nickelé

N° de réf. 2086030



Caractéristiques techniques

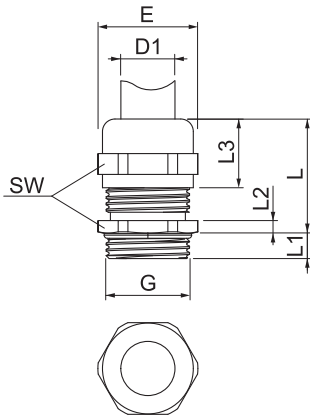

Dimension E	24,00 mm
Dimension L max.	27,00 mm
Dimension L1	6,00 mm
Dimension L2	3,50 mm
Dimension L3	16,50 mm
SW	22,00 mm
Exécution	droit
Type d'étanchéité	Bague d'étanchéité
Protection antifixion	<input type="checkbox"/>
Capacité d'étanchéité D	9,00 - 13,00 mm
Eclateur antidéflagrant	<input type="checkbox"/>
Presse-étoupe pour câbles plats	<input type="checkbox"/>
Pour zone explosive	sans
Filetage	M20x1,5
Type de filetage	métrique
Longueur du filetage	6,00 mm
Renforcé de fibres de verre	<input type="checkbox"/>
Sans halogène	<input type="checkbox"/>
Couple instantané	3,50 Nm
Catégorie de résistance aux chocs	6
Catégorie de décharge de traction	A
Bague d'étanchéité multiple	<input type="checkbox"/>
Avec contre-écrou	<input type="checkbox"/>
Résistant aux chocs	<input type="checkbox"/>
Hexagone mesure d'angle	24,00 mm
Indice de protection	IP68
plage de températures d'utilisation	-20,00 - 100,00 °C
Possibilité de décharge de traction	<input checked="" type="checkbox"/>