

Fiche technique

Étrier de suspension

N° de réf. 6363938

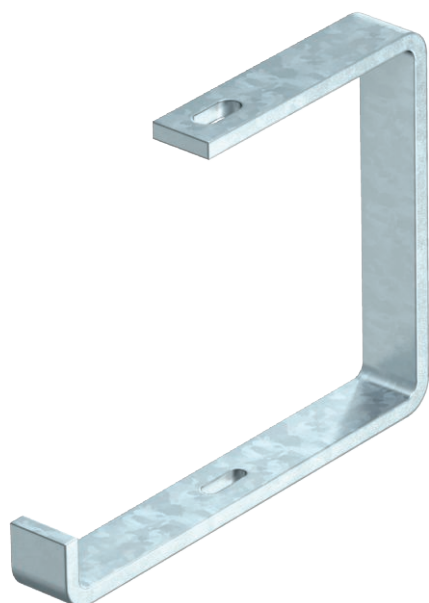

Étrier de suspension pour systèmes de chemins de câbles.



St (acier) acier
FT galvanisé à chaud par trempage

Données sources

N° de réf.	6363938
Type	AHB 300 FT
Dimension	B300mm
Matériau	acier
Matériau abréviation	St (acier)
Surface	galvanisé à chaud par trempage
Surface selon DIN	DIN EN ISO 1461
Surface abréviation	FT
Unité de vente minimale	1,00 Pièces
Poids	130,00 kg/100 pc

Fiche technique

Étrier de suspension

N° de réf. 6363938



Caractéristiques techniques

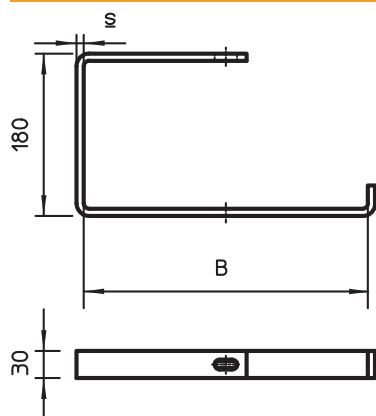

Longueur	300,00 mm
Dimension B	315,00 mm
Exécution	Étrier de suspension (étrier C)
Fixation de gouttière	visible
F sur plafond	0,35 kN
pour largeur	300,00 - 300,00 mm
Convient pour le maintien de fonction	<input type="checkbox"/>
Convient pour chemin de câbles	<input checked="" type="checkbox"/>
Convient pour échelle à câbles	<input type="checkbox"/>
Convient pour chemin de câbles en treillis	<input type="checkbox"/>
Diamètre du trou	11,00 mm
Réglable	<input type="checkbox"/>

charge adm. :

Fiche technique

Étrier de suspension

N° de réf. 6363938



Caractéristiques techniques

charge adm. :