

Réseau de distribution d'air

OPTIFLEX



- Présentation gamme Optiflex
- Réseau ovale
- Réseau circulaire
- Accessoires mixtes
- Complément d'offre
- Mise en œuvre
- Guide de choix conduits
- Compatibilité bouches/manchettes
- Offre réseaux aérauliques

Présentation gamme Optiflex

OPTIFLEX



Conformités

- Classe d'étanchéité assimilée B
- Classe au feu E
- Conduits sans PVC

Avantages

- Large gamme de conduits et accessoires circulaires et ovales
- Etanche et faible perte de charge
- Résiste à l'écrasement, ne se déchire pas
- Antistatique et antibactérien
- Conçu pour faciliter l'installation

GÉNÉRALITÉS

L'amélioration de la qualité et de l'étanchéité à l'air des réseaux aérauliques en logements individuels est un passage obligé pour réduire la consommation d'énergie tout en préservant l'hygiène et la qualité d'air intérieur des locaux.

Un réseau d'air étanche et faiblement déperditif garantit la performance du système de ventilation et contribue à :

- l'hygiène et la qualité de l'air intérieur (débits d'air conformes aux réglementations, et qui respectent les calculs du bureau d'étude),
- la consommation au plus juste d'énergie du logement (optimisation des pertes d'air chaud ou froid),
- le confort des occupants (confort thermique et acoustique),
- la préservation du bâti (prévention de l'humidité).

DOMAINES D'APPLICATION

Le système Optiflex d'Aldes est une solution de réseaux de ventilation en conduits semi-rigides pour mise en œuvre en neuf comme en rénovation.

Le système Optiflex est spécialement conçu pour des systèmes de ventilation résidentiel réalisés en simple flux hygro et en double flux.

Le système Optiflex compte un petit nombre de composants et se monte par emboîtement et à l'aide d'outils standard (cutter, vis, visseuse) ce qui simplifie l'installation et permet de gagner du temps.

Le système Optiflex se monte en faux-plafond, derrière des cloisons, en chape ou en dalle. Il s'intègre facilement grâce au faible encombrement de ses composants (conduits et accessoires).

Aldes préconise de monter les réseaux de ventilation dans les volumes chauffés pour éviter les déperditions thermiques et la condensation. Les portions de réseau installées en volume non chauffé doivent être isolées thermiquement.

GAMME

Le système Optiflex est disponible en trois versions :

- réseau circulaire avec conduits antistatiques noirs (pour le réseau de reprise),
- réseau circulaire avec conduits antistatiques et antibactériens blancs (pour le réseau de soufflage),
- réseau ovale extra-plat avec conduits antistatiques et antibactériens gris (soufflage et reprise),

Toutes versions peuvent être combinées dans un même réseau grâce à des accessoires mixtes (circulaires / ovales).

CONDITIONNEMENT



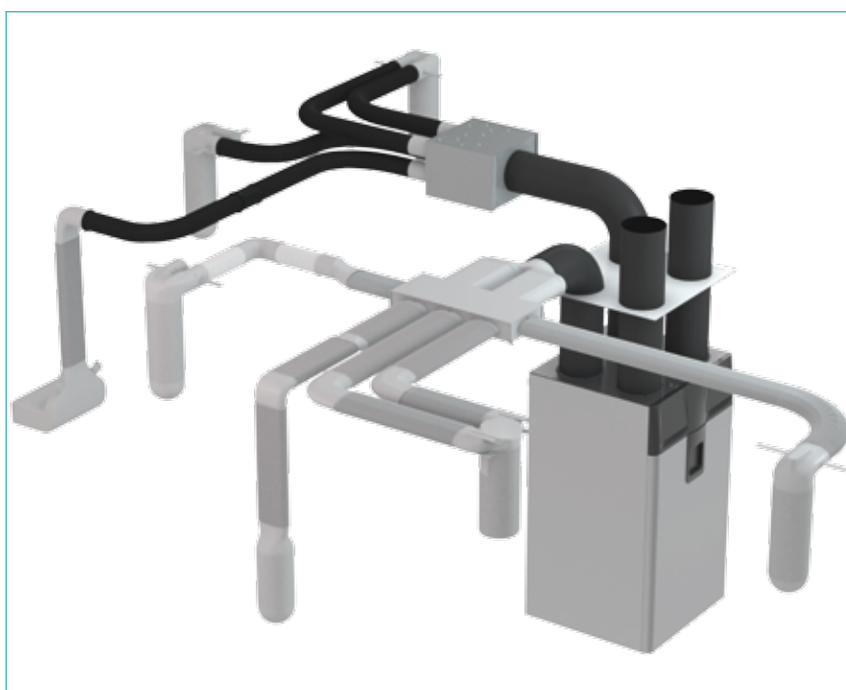

Les conditionnements sont précisés dans les tableaux de gamme : 1/40 signifie que le produit est disponible en conditionnement individuel (1 pièce ou 1 sac de plusieurs pièces), par carton de 40 (pièces ou sachets).









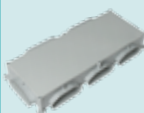

Présentation gamme Optiflex

RÉSEAU OVALE



Conduit et accessoires								
								
Conduit antistatique et antibactérien 11091857	Connecteur de rotation 11091860	Raccord étanche 11091861	Régulateur de débit 11091870	Coude horizontal 11091858	Coude vertical 11091859	Bride 11091864	Collier de fixation 11091863	Bouchon 11091862

Manchettes			
			
Manchette coudée 1 piquage 11091865	Manchette coudée 2 piquages 11091866	Manchette droite 1 piquage 11091867	Manchette rectangulaire 11091868

Caisson métallique		Caisson PE						
								
Caisson de répartition 11091883	Raccord caisson de répartition 11091869	Caisson de répartition 11091884	Raccord étanche caisson PE 11091887	Barre caisson PE 11091927	Coude horizontal caisson PE 11091928	Coude vertical caisson PE 11091929	Culotte caisson PE 11091885	Entonnoir caisson PE 11091886

RÉSEAU CIRCULAIRE

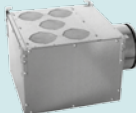
Conduits et accessoires						
						
Conduit antistatique Ø 75 : 11091871 Ø 90 : 11091855	Conduit antistatique et antibactérien Ø 75 : 11091872 Ø 90 : 11091854	Joint Ø 75 : 11091875 Ø 90 : 11091893	Collier de fixation lyre Ø 75 : 11023183 Ø 90 : 11023214	Manchon Ø 75 : 11091873 Ø 90 : 11091892	Bouchon Ø 75 : 11091876 Ø 90 : 11091894	Coude Ø 75 : 11091874 Ø 90 : 11091898

Manchette	Caisson	
		
Manchette coudée 2 piquages Ø 75 : 11091877 Ø 90 : 11091895	Caisson de répartition 11091881 (5 P) 11091882 (10 P)	Raccord caisson Ø 75 : 11091878 Ø 90 : 11091891

RÉSEAU OVALE / CIRCULAIRE

Raccords mixtes	
	
Raccord mixte coudé Ø 75 : 11091879 Ø 90 : 11091897	Raccord mixte droit Ø 75 : 11091880 Ø 90 : 11091896

COMPLÉMENT D'OFFRE

Grilles		Accessoires	
			
Grille carrée 11091890	Grille rectangulaire acier inox : 11091888 acier blanc : 11091889	Bande à trous 11090049 / 11091019	Fût 80 / 125 11015017

Réseau ovale Optiflex

Manchettes ovales

DESCRIPTION

Les manchettes (1 piquage ou 2 piquages) permettent de raccorder des bouches D125 mm ou des grilles rectangulaires de reprise ou de soufflage. Pour préserver le réseau des pollutions, les manchettes sont livrées dans un emballage hermétique individuel.

MISE EN ŒUVRE

Les manchettes peuvent s'installer en faux-plafonds, dans les murs ou en chape.

Elles se raccordent à une ou deux portions de réseau avec un raccord étanche. La fixation peut être sécurisée avec un collier ou une bride.

Les manchettes se découpent pour s'adapter aux hauteurs de plafond et chape ainsi qu'à la profondeur des murs. Elles peuvent se fixer à l'aide de vis grâce à deux pattes de fixation.

Manchette coudée - 1 piquage



Référence	Description	Cond.
11091865	Manchette D125 coudée à 90° ovale 1 piquage	1/10

Manchette coudée - 2 piquages



Référence	Description	Cond.
11091866	Manchette D125 coudée 90° ovale 2 piquages	1/6

ENCOMBREMENT - POIDS

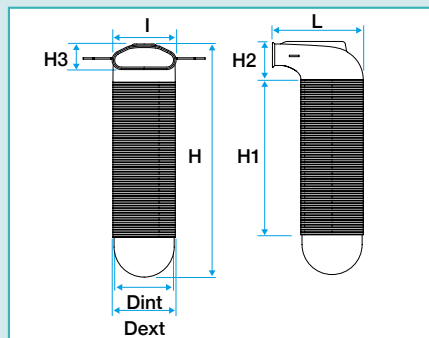

Dimensions (mm)				
Dint	Dext	L	I	H / H1 / H2 / H3
125	133	188	132	483 / 320 / 79 / 52
Matériau		Poids kg/pc.		
PEHD		0,423		

CARACTÉRISTIQUES AÉRAULIQUES

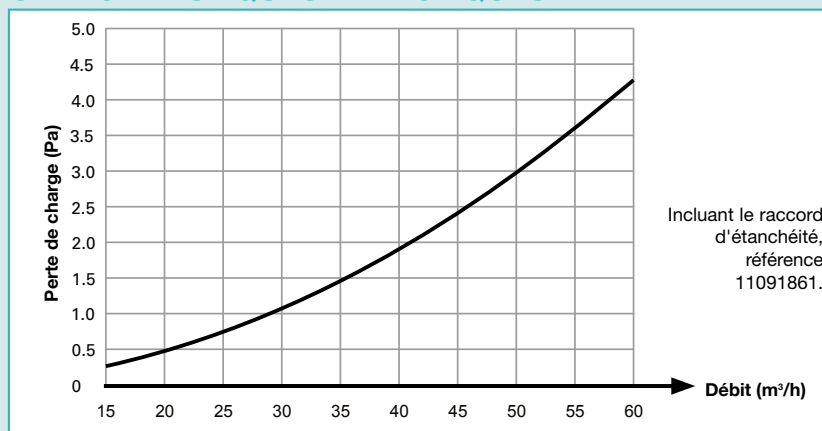

ENCOMBREMENT - POIDS

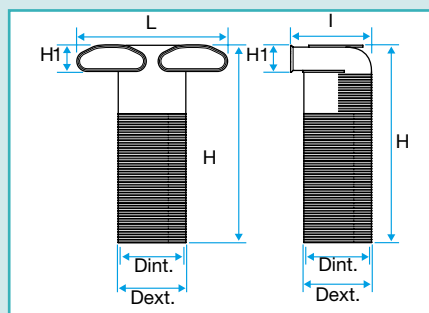

Dimensions (mm)				
Dint	Dext	L	I	H / H1
125	133	290	155	373 / 52
Matériau		Poids kg/pc.		
PEHD		0,382		

CARACTÉRISTIQUES AÉRAULIQUES

