

# Réseau de distribution d'air

## OPTIFLEX



- Présentation gamme Optiflex
- Réseau ovale
- Réseau circulaire
- Accessoires mixtes
- Complément d'offre
- Mise en œuvre
- Guide de choix conduits
- Compatibilité bouches/manchettes
- Offre réseaux aérauliques

# Présentation gamme Optiflex

## OPTIFLEX



### Conformités

- Classe d'étanchéité assimilée B
- Classe au feu E
- Conduits sans PVC

### Avantages

- Large gamme de conduits et accessoires circulaires et ovales
- Etanche et faible perte de charge
- Résiste à l'écrasement, ne se déchire pas
- Antistatique et antibactérien
- Conçu pour faciliter l'installation

## GÉNÉRALITÉS

L'amélioration de la qualité et de l'étanchéité à l'air des réseaux aérauliques en logements individuels est un passage obligé pour réduire la consommation d'énergie tout en préservant l'hygiène et la qualité d'air intérieur des locaux.

Un réseau d'air étanche et faiblement déperditif garantit la performance du système de ventilation et contribue à :

- l'hygiène et la qualité de l'air intérieur (débits d'air conformes aux réglementations, et qui respectent les calculs du bureau d'étude),
- la consommation au plus juste d'énergie du logement (optimisation des pertes d'air chaud ou froid),
- le confort des occupants (confort thermique et acoustique),
- la préservation du bâti (prévention de l'humidité).

## DOMAINES D'APPLICATION

Le système Optiflex d'Aldes est une solution de réseaux de ventilation en conduits semi-rigides pour mise en œuvre en neuf comme en rénovation.

Le système Optiflex est spécialement conçu pour des systèmes de ventilation résidentiel réalisés en simple flux hygro et en double flux.

Le système Optiflex compte un petit nombre de composants et se monte par emboîtement et à l'aide d'outils standard (cutter, vis, visseuse) ce qui simplifie l'installation et permet de gagner du temps.

Le système Optiflex se monte en faux-plafond, derrière des cloisons, en chape ou en dalle. Il s'intègre facilement grâce au faible encombrement de ses composants (conduits et accessoires).

Aldes préconise de monter les réseaux de ventilation dans les volumes chauffés pour éviter les déperditions thermiques et la condensation. Les portions de réseau installées en volume non chauffé doivent être isolées thermiquement.

## GAMME

Le système Optiflex est disponible en trois versions :

- réseau circulaire avec conduits antistatiques noirs (pour le réseau de reprise),
- réseau circulaire avec conduits antistatiques et antibactériens blancs (pour le réseau de soufflage),
- réseau ovale extra-plat avec conduits antistatiques et antibactériens gris (soufflage et reprise),

Toutes versions peuvent être combinées dans un même réseau grâce à des accessoires mixtes (circulaires / ovales).

## CONDITIONNEMENT

Les conditionnements sont précisés dans les tableaux de gamme : 1/40 signifie que le produit est disponible en conditionnement individuel (1 pièce ou 1 sac de plusieurs pièces), par carton de 40 (pièces ou sachets).

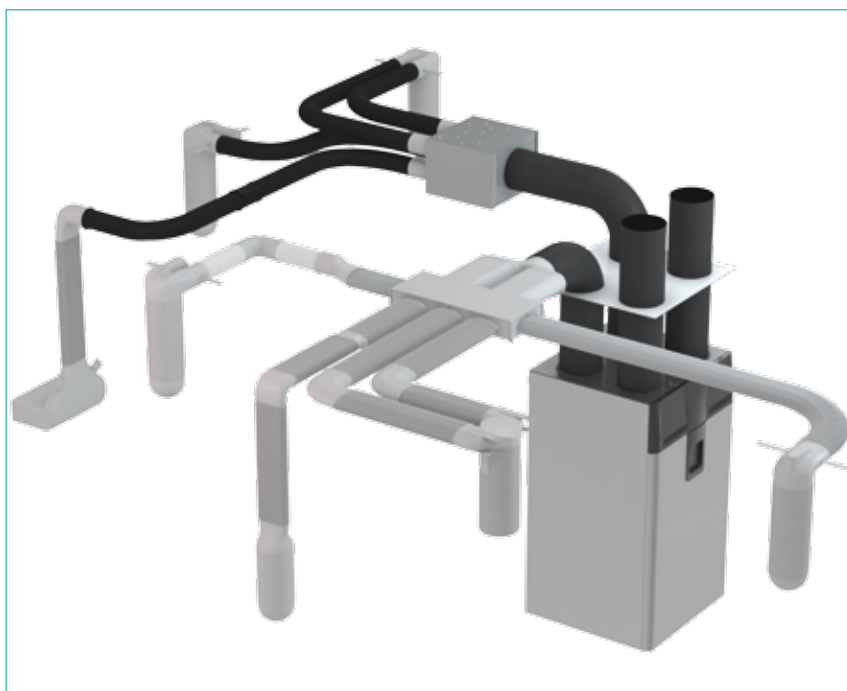



# Présentation gamme Optiflex

## RÉSEAU OVALE

### Conduit et accessoires

								
Conduit antistatique et antibactérien 11091857	Connecteur de rotation 11091860	Raccord étanche 11091861	Régulateur de débit 11091870	Coude horizontal 11091858	Coude vertical 11091859	Bride 11091864	Collier de fixation 11091863	Bouchon 11091862



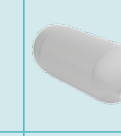
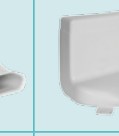



### Manchettes

			
Manchette coudée 1 piquage 11091865	Manchette coudée 2 piquages 11091866	Manchette droite 1 piquage 11091867	Manchette rectangulaire 11091868

### Caisson métallique

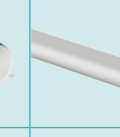
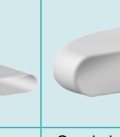
Caisson de répartition 11091883

### Caisson PE

							
Raccord caisson de répartition 11091869	Caisson de répartition 11091884	Raccord étanche caisson PE 11091887	Barre caisson PE 11091927	Coude horizontal caisson PE 11091928	Coude vertical caisson PE 11091929	Culotte caisson PE 11091885	Entonnoir caisson PE 11091886

## RÉSEAU CIRCULAIRE

### Conduits et accessoires

						
Conduit antistatique Ø 75 : 11091871 Ø 90 : 11091855	Conduit antistatique et antibactérien Ø 75 : 11091872 Ø 90 : 11091854	Joint Ø 75 : 11091875 Ø 90 : 11091893	Collier de fixation lyre Ø 75 : 11023183 Ø 90 : 11023214	Manchon Ø 75 : 11091873 Ø 90 : 11091892	Bouchon Ø 75 : 11091876 Ø 90 : 11091894	Coude Ø 75 : 11091874 Ø 90 : 11091898

### Manchette

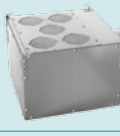
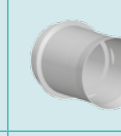

Manchette coudée 2 piquages Ø 75 : 11091877 Ø 90 : 11091895

### Caisson

	
Caisson de répartition 11091881 (5 P) 11091882 (10 P)	Raccord caisson Ø 75 : 11091878 Ø 90 : 11091891

## RÉSEAU OVALE / CIRCULAIRE

### Raccords mixtes

	
Raccord mixte coudé Ø 75 : 11091879 Ø 90 : 11091897	Raccord mixte droit Ø 75 : 11091880 Ø 90 : 11091896

## COMPLÉMENT D'OFFRE

### Grilles

	
Grille carrée 11091890	Grille rectangulaire acier inox : 11091888 acier blanc : 11091889

### Accessoires

	
Bande à trous 11090049 / 11091019	Fût 80 / 125 11015017

# Réseau ovale Optiflex

## Coude 90° horizontal



### DESCRIPTION

Permet le changement de direction d'un réseau à 90° sur un même plan.

Caractéristiques :

- conçu pour avoir de faibles pertes de charge.

Pour préserver le réseau des pollutions, les coudes horizontaux sont livrés dans un emballage hermétique individuel.

### MISE EN ŒUVRE

Le coude horizontal se raccorde soit à un autre accessoire soit au conduit via un raccord d'étanchéité.

La fixation peut être sécurisée par un collier ou une bride. Si l'encombrement le permet, privilégier le changement de direction avec le conduit doté d'un rayon de courbure de 30 cm (moins de pertes de charges). Dans le cas contraire utiliser un coude 90° horizontal.

### GAMME

Référence	Description	Cond.
11091858	Coude 90 ovale horizontal	1/25

### ENCOMBREMENT - POIDS

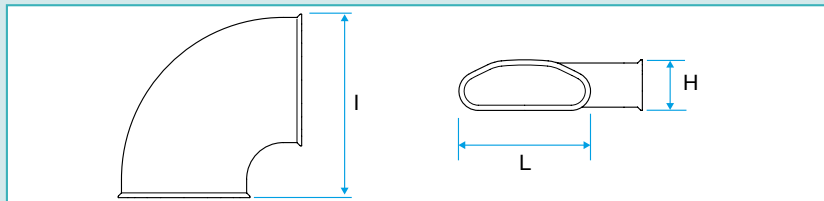

Dimensions (mm)			Matériau	Poids kg/pc.
I	L	H		
185	132	52	PEHD	0,109

### CARACTÉRISTIQUES AÉRAULIQUES

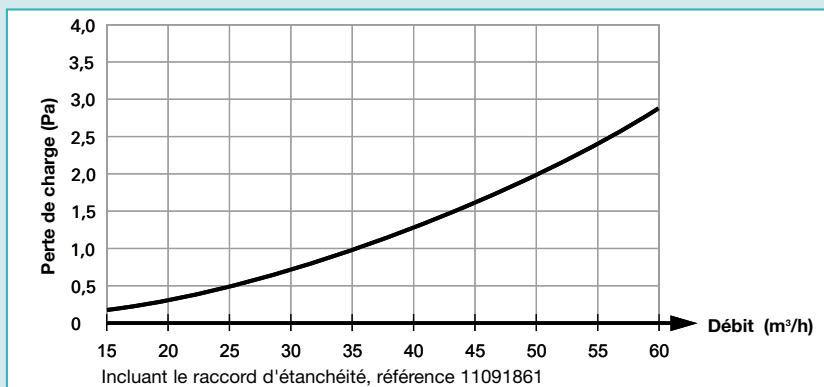

## Coude 90° vertical



### DESCRIPTION

Permet le changement de direction d'un réseau à 90° avec changement de plan.

Caractéristiques :

- conçu pour avoir de faibles pertes de charge.

Pour préserver le réseau des pollutions, les coudes 90° sont livrés dans un emballage hermétique individuel.

### MISE EN ŒUVRE

Le coude 90° se raccorde avec un raccord étanche soit à un autre accessoire soit au conduit. La fixation peut être sécurisée avec un collier ou une bride.

### GAMME

Référence	Description	Cond.
11091859	Coude 90 ovale vertical	1/50

### ENCOMBREMENT - POIDS

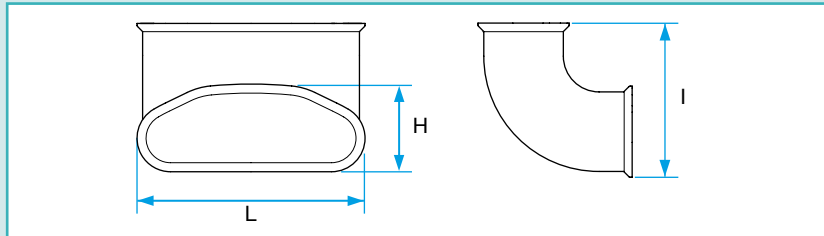

Dimensions (mm)			Matériau	Poids kg/pc.
I	L	H		
87	132	52	PEHD	0,064

### CARACTÉRISTIQUES AÉRAULIQUES

