



LED catalogus 2012

Strips, profielen & voedingen



Integra LED-strips

LED-STRIPS

VOEDINGEN

CONTROLLERS

DIMMERS

LED-PROFIELEN



24V DC LED-strips
lage spanningsval bij
grotere lengte

EPISTAR LED
3528 of 5050

60, 120, 240 LEDs/m

CE and RoHs

DIMBAAR

SUPER BINNING
= hoge kleurvastheid

Integra Flexibele LED-strips bieden de hoogste lichtintensiteit bij een hoge kleuruniformiteit (super-binning)

Epistar LEDs + Meanwell LED-voedingen = kwaliteitsgarantie de LED-strips zijn verkrijgbaar met

Epistar 3528, LED met 6.5 lumen output

Epistar 5050, LED met 19.5 lumen output

per meter worden 60, 120 of 240 SMD LEDS geplaatst

warmwit 2700K en 3000K

daylight wit 4500K

helwit 5500K

RGB

uitvoering: IP20, IP65 of IP68

standaard IP65 is voorzien van de nieuwste siliconen-epoxy die garant staat voor verminderde kleurwijziging door warmte en veroudering

de printbaan heeft een elegante witte design-afwerking

IP20, IP65 en IP68 met 3M kleefstrook op de rugzijde

IP66 geleverd zonder kleefstrook, met montagebeugels

IP68 voorzien van waterdichte krimp-aansluittoebehoren

240 LEDs 3528 op lijn uitsluitend IP20 of IP68 leverbaar

Afmetingen :

5000x8x2.2mm (IP20),
5000x8x3mm (IP65 siliconen)
5000x10x4mm (IP68 PVC)

5000x10x2.2 (IP20-RGB)
5000x10x3mm (IP65-RGB)
5000x13x4mm (IP68 -RGB)

3000x28x2,2 (IP20 DUAL)

3000x28x3mm (IP65 DUAL)



Integra LED-strips

Aansluiten

Om een uniforme kleurverdeling en maximale levensduur te behouden dienen de flexibele strips steeds gekleefd te worden in een aluminium LED-profiel of op een metalen ondergrond. De strips dienen best gevoed te worden langs beide zijden en elke striplengte van 5 meter wordt parallel geschakeld. Dimming kan op de 24 VDC d.m.v. PWM dimmer.

Alle strips zijn langs beide zijden voorzien van aansluitdraden 300mm en 3M tape op rugzijde.

IP20 LED-strips geschikt voor indoor toepassingen in droge ruimtes (-20° tot +40°).

IP65 wordt toegepast in vochtige ruimtes of outdoor onder luifels. (-20° tot +30°)

IP68 geleverd met warmtekrimp-toebehoren voor waterdicht aansluiten. (-20° tot +30°)

Elke LED strip kan ingekort worden om 5 of 10 cm.

Nieuwe verbindingen dienen door soldering te gebeuren op de voorziene soldeerpunten.

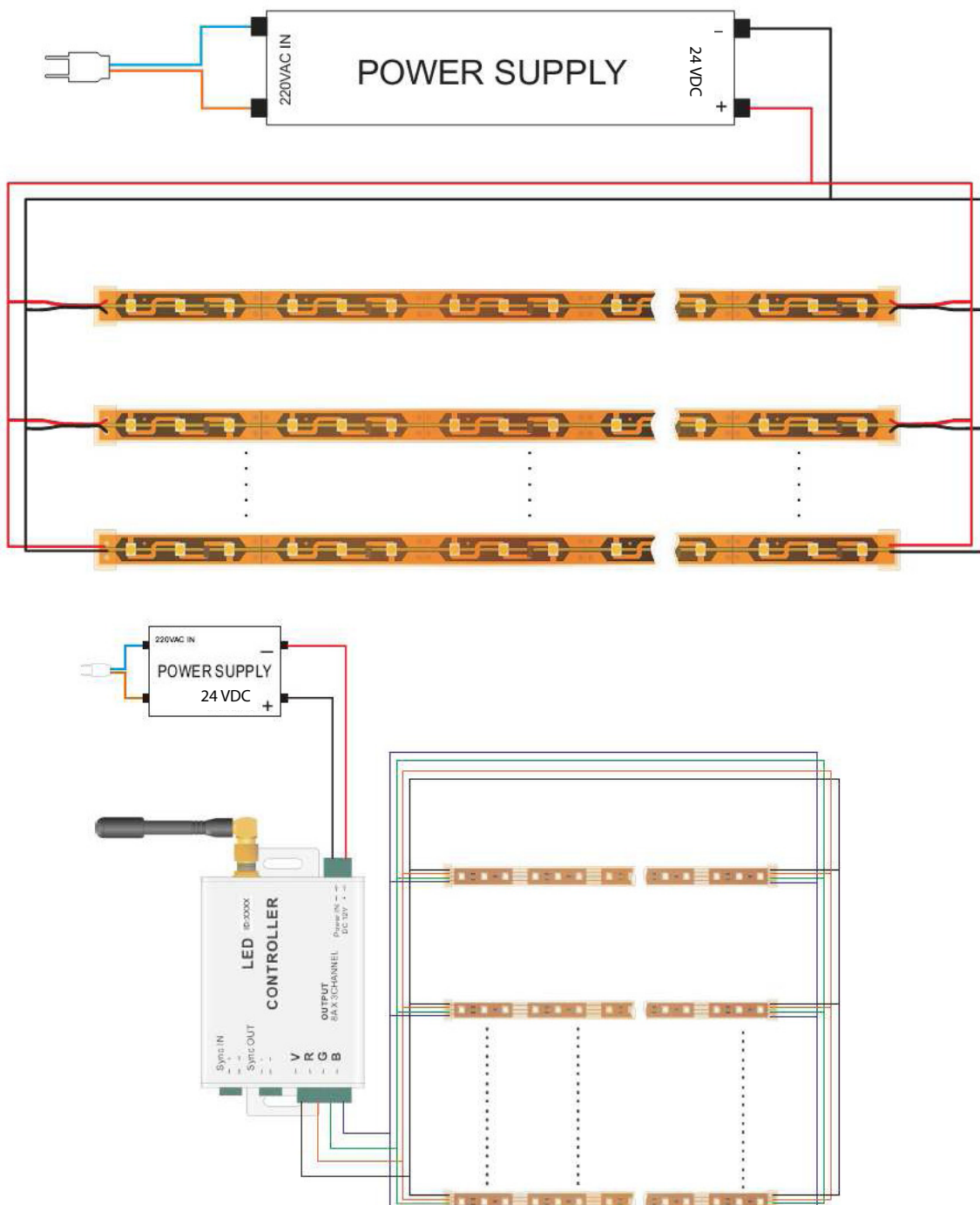

Integra LED-strips

Basic & Standard



LED-strip 60 LEDs 3528/meter

- 60 SMD 3528 LEDs per meter
- 24V / 5 Watt per meter
- warmwit 2700K of 3000K / wit 4500K / koud-wit 5500K
- warmwit 240 lumens/meter - wit 270 lumens/meter
- CRI 80
- stralingshoek 120°
- levensduur 50.000 uren / 95% lumenbehoud na 10.000 uren
- in te korten op elke 5 cm (3 LEDs)
- witte mantel = hoge afwerking
- rol 5 meter langs beide zijden voorzien van aansluitdraden

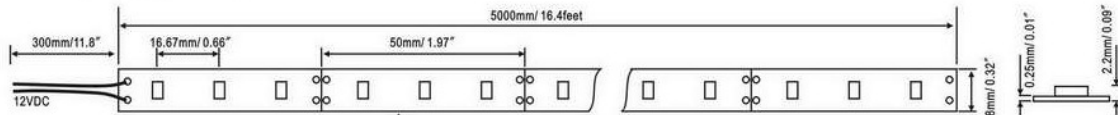

Type	Omschrijving	P	Temp.	Lumen	€ excl. BTW
60LED-24V-IP20-3000	LED-strip IP20 60 leds3528/m 24V warmwit 5meter	5W	3000K	360	€ 96,00
60LED-24V-IP20-4500	LED-strip IP20 60 leds3528/m 24V wit 5meter	5W	4500K	390	€ 96,00
60LED-24V-IP65-2700	LED-strip IP65 60 leds3528/m 24V warmwit 5meter	5W	2700K	360	€ 98,00
60LED-24V-IP65-3000	LED-strip IP65 60 leds3528/m 24V warmwit 5meter	5W	3000K	360	€ 98,00
60LED-24V-IP65-4500	LED-strip IP65 60 leds3528/m 24V wit 5meter	5W	4500K	390	€ 98,00
60LED-24V-IP65-5500	LED-strip IP65 60 leds3528/m 24V koudwit 5meter	5W	5500K	390	€ 98,00

LED-strip 120 LEDs 3528/meter



- 120 SMD 3528 LEDs per meter
- 24V / 9,6 Watt per meter
- warmwit 2700K of 3000K / wit 4500K / koud-wit 5500K
- warmwit 720 lumens/meter - wit 780 lumens/meter
- CRI 80
- stralingshoek 120°
- levensduur 50.000 uren / 95% lumenbehoud na 10.000 uren
- in te korten op elke 5 cm (6 LEDs)
- witte mantel = hoge afwerking
- rol 5 meter langs beide zijden voorzien van aansluitdraden

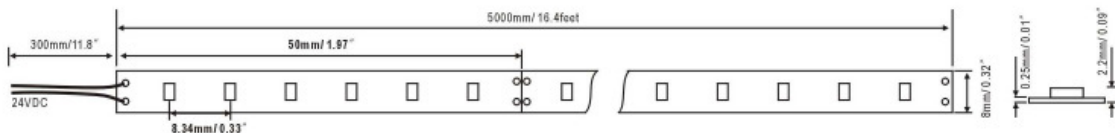

Type	Omschrijving	P	Temp.	Lumen	€ excl. BTW
120LED-24V-IP20-3000	LED-strip IP20 120 leds3528/m 24V warmwit 5meter	9.6W	3000K	720	€ 176,00
120LED-24V-IP20-4500	LED-strip IP20 120 leds3528/m 24V wit 5meter	9.6W	4500K	740	€ 176,00
120LED-24V-IP65-2700	LED-strip IP65 120 leds3528/m 24V warmwit 5meter	9.6W	2700K	720	€ 182,00
120LED-24V-IP65-3000	LED-strip IP65 120 leds3528/m 24V warmwit 5meter	9.6W	3000K	720	€ 182,00
120LED-24V-IP65-4500	LED-strip IP65 120 leds3528/m 24V wit 5meter	9.6W	4500K	740	€ 182,00
120LED-24V-IP65-5500	LED-strip IP65 120 leds3528/m 24V koudwit 5meter	9.6W	5500K	780	€ 182,00
120LED-24V-IP65-RO	LED-strip IP65 120 leds3528/m 24V rood 5meter	5W		240	€ 198,00
120LED-24V-IP65-BL	LED-strip IP65 120 leds3528/m 24V blauw 5meter	5W		300	€ 198,00
120LED-24V-IP65-GR	LED-strip IP65 120 leds3528/m 24V groen 5meter	5W		480	€ 198,00
120LED-24V-IP65-GE	LED-strip IP65 120 leds3528/m 24V geel 5meter	5W		240	€ 198,00
120LED-24V-IP68-3000	LED-strip IP68 120 leds3528/m 24V warmwit 5meter	9.6W	3000K	720	€ 340,00
120LED-24V-IP68-4500	LED-strip IP68 120 leds3528/m 24V wit 5meter	9.6W	4500K	740	€ 340,00
120LED-24V-IP68-5500	LED-strip IP68 120 leds3528/m 24V koudwit 5meter	9.6W	5500K	780	€ 340,00

Integra LED-strips

High output

LED-strip 240 LEDs 3528/meter



- 240 SMD 3528 LEDs per meter
- 24V / 19,2 Watt per meter
- warmwit 2700K of 3000K / wit 4500K / koud-wit 5500K
- warmwit 1040 lumens/meter - wit 1080 lumens/meter
- CRI 80
- stralingshoek 120°
- levensduur 50.000 uren / 95% lumenbehoud na 10.000 uren
- in te korten op elke 5 cm (6 LEDs)
- witte mantel = hoge afwerking
- rol 5 meter langs beide zijden voorzien van aansluitdraden

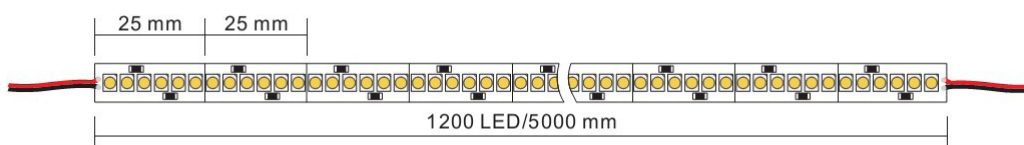

Type	Omschrijving	P	Temp.	Lumen	€
240LED-24V-IP20-2700	LED-strip IP20 240 leds3528/m 24V warmwit 5m.	19,2	2700	1040	€ 245,00
240LED-24V-IP20-3000	LED-strip IP20 240 leds3528/m 24V warmwit 5m.	19,2	3000	1040	€ 245,00
240LED-24V-IP20-4500	LED-strip IP20 240 leds3528/m 24V wit 5m.	19,2	4500	1080	€ 245,00
240LED-24V-IP20-5500	LED-strip IP20 240 leds3528/m 24V koudwit 5m.	19,2	5500	1080	€ 245,00

LED-strip 120 LEDs 5050/meter DUAL HIGH POWER



- 120 SMD 5050 LEDs per meter
- 24V / 28,8 Watt per meter
- warmwit 2700K of 3000K / wit 4500K / koud-wit 5500K
- warmwit 2300 lumens/meter - wit 2340 lumens/meter
- CRI 80
- stralingshoek 120°
- levensduur 50.000 uren / 95% lumenbehoud na 10.000 uren
- in te korten op elke 10 cm (6 LEDs)
- witte mantel = hoge afwerking
- rol 5 meter langs beide zijden voorzien van aansluitdraden

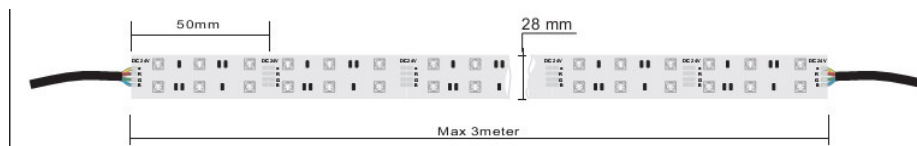

Type	Omschrijving	P	Temp.	Lumen	€ excl. BTW
DUAL5050-24V- IP20-2700	LED-strip IP20 120 leds5050/m 24V warm 3 m.	28,8W	2700	2100	€ 210,00
DUAL5050-24V- IP20-4500	LED-strip IP20 120 leds5050/m 24V wit 3 m.	28,8W	4500	2300	€ 210,00
DUAL5050-24V- IP20-5500	LED-strip IP20 120 leds5050/m 24V koud 3 m.	28,8W	5500	2300	€ 210,00
DUAL5050-24V- IP65-2700	LED-strip IP65 120 leds5050/m 24V warm 3 m.	28,8W	2700	2100	€ 214,00
DUAL5050-24V- IP65-4500	LED-strip IP65 120 leds5050/m 24V wit 3 m.	28,8W	4500	2300	€ 214,00
DUAL5050-24V- IP65-5500	LED-strip IP65 120 leds5050/m 24V koud 3 m.	28,8W	5500	2300	€ 214,00

Integra LED-strips

RGB



LED-strip 60 LEDs 5050RGB/meter

- 60 SMD 5050RGB LEDs per meter
- 24V / 14,4 Watt per meter
- RGB
- Rood:120 Groen:240 Blauw:150 lumens/meter
- stralingshoek 120°
- levensduur 50.000 uren / 95% lumenbehoud na 10.000 uren
- in te korten op elke 5 cm (3 LEDs)
- witte mantel = hoge afwerking
- rol 5 meter langs beide zijden voorzien van aansluitdraden

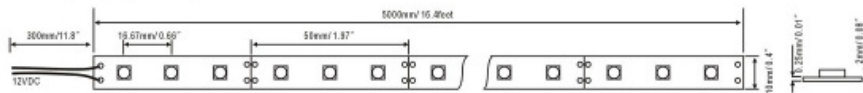

Type	Omschrijving	P	Temp.	Lumen	€ excl. BTW
60RGB-24V-IP20	LED-strip IP20 60 leds5050/m RGB 24V 5meter	14,4	RGB	510	€ 185,00
60RGB-24V-IP65	LED-strip IP65 60 leds5050/m RGB 24V 5meter	14,4	RGB	510	€ 190,00
60RGB-24V-IP68	LED-strip IP68 60 leds5050/m RGB 24V 5meter	14,4	RGB	510	€ 360,00

LED-strip 120 LEDs 5050RGB/meter DUAL RGB



- 120 SMD 5050RGB LEDs per meter
- 24V / 28,8 Watt per meter
- warmwit 2700K of 3000K / wit 4500K / koud-wit 5500KRGB
- Rood:240 Groen:480 Blauw:300 lumens/meter
- stralingshoek 120°
- levensduur 50.000 uren / 95% lumenbehoud na 10.000 uren
- in te korten op elke 10 cm (6 LEDs)
- witte mantel = hoge afwerking
- rol 5 meter langs beide zijden voorzien van aansluitdraden

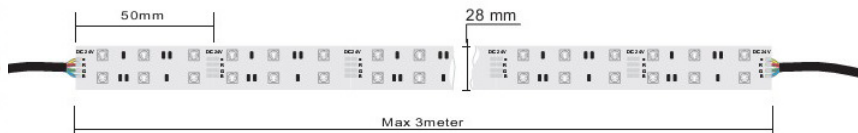

Type	Omschrijving	P	Temp.	Lumen	€ excl. BTW
DUAL5050-24V- IP20-RGB	LED-strip IP20 120 leds5050/m 24V RGB 3 m.	28,8W	RGB	1100	€ 270,00
DUAL5050-24V- IP65-RGB	LED-strip IP65 120 leds5050/m 24V RGB 3 m.	28,8W	RGB	1100	€ 273,00
DUAL5050-24V- IP68-RGB	LED-strip IP68 120 leds5050/m 24V RGB 3 m.	28,8W	RGB	1100	€ 335,00

Integra LED-strips

Dimming van mono-color



Signaalgever

- input 24VDC
- output 512 DMX & 0-10 V
- montage opbouw of in inbouwpotje 60x60 of hollewanddoos
- geheugenfunctie
- indicatorlampje
- witte mantel = hoge afwerking
- rol 5 meter langs beide zijden voorzien van aansluitdraden

Type	Omschrijving	€ excl. BTW
AL-control-1	Signaalgever DMX & 0-10V	€ 100,00



PWM Dimmer

- input 10 - 24 VDC
- uitgangsstroom max. 5A
- geschikt voor dimming van LED-strips op 12 of 24 VDC
- eenvoudig aan- en uitschakelen en dimmen d.m.v. drukknop
- analoge ingang voor signaal 0-10 V van domotica of signaalgever
- DIN-rail montage
- overload en kortsluitbeveiligd

Type	Omschrijving	€ excl. BTW
PWM dim	Modulaire dimmer 10-24VDC 5A /1-10V of drukknop	€ 105,00

3 kanaals Dimmer



- input 10 - 24 VDC
- uitgangsstroom max. 8A per kanaal / P totaal 500 Watt
- dimming van LED-strips op zowel 12 als 24 VDC
- aansturing via 0-10 Volt of DMX
- sturing te programmeren via software
- afmetingen: 185 x 160 x70 mm

Type	Omschrijving	€ excl. BTW
DIM011147	3 kanaalsdimmer 500 Watt max 8A per kanaal	€ 580,00

Integra LED-strips

RGB Sturingen



RGB controller met RF afstandsbediening LT-3900RF

- input 12 of 24VDC
- output 6A per kanaal = 432 Watt bij 24 VDC
- drukknoppen op controller voor 32 voorgeprogrammeerde scenes
- geheugenfunctie
- 256 stappen per kanaal
- afmetingen ontvanger: L211xW40xH30 (mm)
- RF bereik openlucht 100 meter

Type	Omschrijving	€ excl. BTW
LT-3900 RF	Geavanceerde RGB RF controller 432 Watt incl. bediening	€ 130,00



ART 4 Touch controlepaneel met scene-geheugen

- input 10 - 24 VDC
- uitgangsstroom max. 6A, 10 meter LED-strip
- ART4, 4 scenes
- PWM en DMX uitgang
- meerdere ontvangers te bedienen met 1 ART4
- 2 controlepanelen in wisselschakeling mogelijk
- stijlvolle polycarbonaat behuizing
- afmeting 86x86x15mm
- te koppelen aan X-3PRO receiver 144 Watt

Type	Omschrijving	€ excl. BTW
RGB 814783	ART 4 RGB touchpanel PWM + DMX black <i>optioneel leverbaar in wit of grijs - ART9 en ART16 met uitgebreidere scenes op aanvraag.</i>	€ 244,80



X-3PRO RGB Dimmer

- input 10 - 24 VDC
- uitgangsstroom max. 4A per kanaal / P totaal 288 Watt
- DMX512 in-out
- bediening mogelijk via bv. ART4
- meerdere RGB dimmers via DMX koppelen voor grotere vermogens
- afmetingen: 185 x 160 x 70 mm

Type	Omschrijving	€ excl. BTW
RGB 843310	X-3PRO RGB receiver DMX professioneel 144 Watt	€ 112,20



RGB Dimmer 0-10 V tbv domotica

- input 10 - 24 VDC
- uitgangsstroom max. 4A per kanaal / P totaal 288 Watt
- DMX512 in-out
- 0-10 analoge ingang per kanaal

Type	Omschrijving	€ excl. BTW
RGB 011149	RGB DIM controller 0-10 Volt	€ 430,00

Integra LED-strips

Meanwell LED-voedingen



LED-voedingen S serie

Basisvoeding, lage beschermingsgraad en efficiëntie.

- ingangspanning 85-264VAC / uitgangspanning 24 VDC
- protectie tegen kortsluiting, overbelasting, overspanning
- efficiëntie: 0,75
- niet aanraakveilig, te monteren in behuizing

Type	Omschrijving	Afmetingen	€ excl. BTW
S-60-24	Voeding schroefaansluiting 24VDC 60Watt eff.0,75	159x97x38	€ 35,00
S-100-24	Voeding schroefaansluiting 24VDC 100Watt eff.0,75	199x98x38	€ 44,00
S-150-24	Voeding schroefaansluiting 24VDC 100Watt eff.0,75	199x110x50	€ 53,00



LED-voedingen PLC serie

De PLC serie kenmerkt zich door een volledig geïsoleerde behuizing IP20 en is aan te raden voor gebruik in woningen.

- ingangspanning 85-264VAC / uitgangspanning 24 VDC
- protectie tegen: kortsluiting, overbelasting, overspanning
- IP20 met schroefaansluiting
- efficiëntie: 0,87 / Powerfactor correctie

Type	Omschrijving	Afmetingen	€ excl. BTW
PLC-30-24	LED voeding schroefaansluiting 24VDC 30Watt IP20	160x46x30mm	€ 43,00
PLC-60-24	LED voeding schroefaansluiting 24VDC 60Watt IP20	182x62x35mm	€ 66,00
PLC-100-24	LED voeding schroefaansluiting 24VDC 100Watt IP20	201x70x35	€ 80,00



LED-voedingen LPV/CLG/HLG serie

Deze serie heeft een voorgemonteerde aansluitkabel aan in- en uitgang waardoor de waterdichtheid IP67 gegarandeerd is. Geschikt voor indoor en outdoor.

- ingangspanning 85-264VAC / uitgangspanning 24 VDC
- protectie tegen kortsluiting, overbelasting, overspanning
- IP67
- efficiëntie: 0,87 / Powerfactor correctie

Type	Omschrijving	Afmetingen	€ excl. BTW
LPV-20-24	LED voeding 24VDC 20Watt IP67 incl. 30 cm kabel in/out	118x35x26mm	€ 32,00
LPV-35-24	LED voeding 24VDC 35Watt IP67 incl. 30 cm kabel in/out	148x40x30mm	€ 47,00
LPV-60-24	LED voeding 24VDC 60Watt IP67 incl. 30 cm kabel in/out	162x43x32mm	€ 54,00
LPV-100-24	LED voeding 24VDC 100Watt IP67 incl. 30 cm kabel in/out	190x52x37mm	€ 82,00
CLG-150-24	LED voeding 24VDC 150Watt IP67 incl. 30 cm kabel in/out	223x68x39mm	€ 120,00
HLG-240-24	LED voeding 24VDC 240 Watt IP67 incl. 30 cm kabel in/out	245x68x39mm	€ 220,00
HLG-320-24	LED voeding 24VDC 240 Watt IP67 incl. 30 cm kabel in/out	256x90x42mm	€ 290,00



LED-voedingen DR serie

De DR serie is ontworpen voor DIN-rail montage.

- ingangspanning 85-264VAC / uitgangspanning 24 VDC
- 45 Watt 75 Watt 120 Watt 240 Watt
- protectie tegen kortsluiting, overbelasting, overspanning
- efficiëntie: 0,80

Type	Omschrijving	Afmetingen	€ excl. BTW
DR-45-24	LED voeding 24VDC 45 Watt DIN-rail	78x93x67	€ 38,00
DR-75-24	LED voeding 24VDC 75 Watt DIN-rail	57x125x100	€ 62,00
DR-120-24	LED voeding 24VDC 120 Watt DIN-rail	66x125x100	€ 72,00
DRP-240-24	LED voeding 24VDC 240 Watt DIN-rail	125x125x100	€ 126,00
DRP-480-24	LED voeding 24VDC 480 Watt DIN-rail	227x125x100	€ 246,00

Integra LED-strips

Aluminium profielen

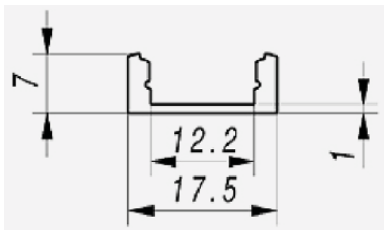
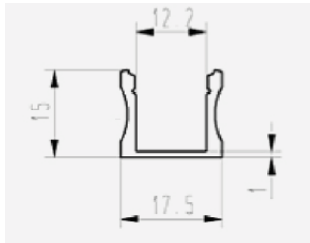

De opbouwprofielen zijn leverbaar in twee uitvoeringen: 15 mm hoog en 7 mm hoog.

Deze opbouwprofielen met een heldere of opaal afwerking zorgen voor een eenvoudige plaatsing en zeer strakke afwerking van de IP65 LED-strips.

De profielen zijn uitgevoerd in aluminium met een polycarbonaat afwerking. Ontworpen voor montage op wanden en systemen en zeker toepasbaar in elke inrichting.

De profielen worden geleverd op lengte van 2 m en kunnen worden afgesloten met eindkappen met of zonder kabelinvoer.

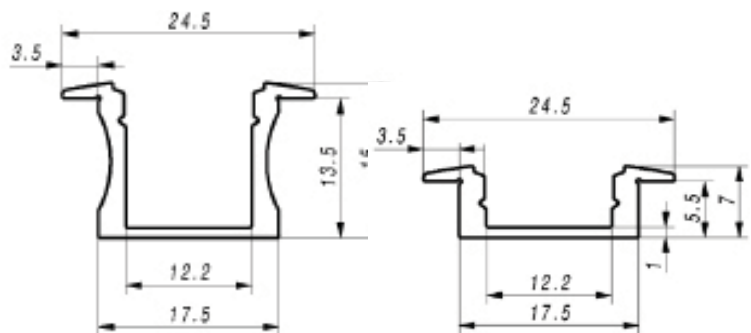

De inbouwprofielen zijn leverbaar in twee uitvoeringen: 15 mm diep en 7 mm diep.

Deze inbouwprofielen met een heldere of opaal afwerking zorgen voor een eenvoudige plaatsing en zeer strakke afwerking van de IP65 LED-strips. De profielen zijn uitgevoerd in aluminium met een polycarbonaat afwerking.

Ontworpen voor montage in meubels en wanden, maar eveneens geschikt voor montage in vloeren. De profielen worden geleverd op lengte van 2 m en kunnen worden afgesloten met eindkappen met of zonder kabelinvoer.

Integra LED-strips

Aluminium profielen

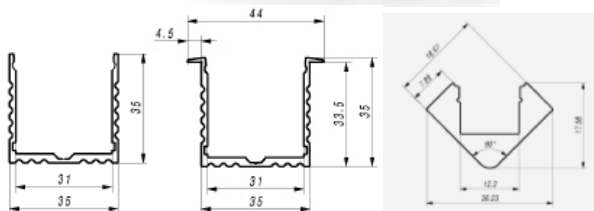

Powerline 35mm zijn leverbaar in opbouw- en inbouwversie en de ideale behuizing voor de DUAL LED-strips.

Deze profielen met een prismatische of opaal afwerking zorgen voor een eenvoudige plaatsing en zeer strakke afwerking van de IP65 LEDstrips.

De profielen zijn uitgevoerd in aluminium met een polycarbonaat afwerking. Ontworpen voor montage op wanden en systemen en zeker toepasbaar in elke inrichting.

De profielen worden geleverd op lengte van 2 m en kunnen worden afgesloten met eindkappen met of zonder kabelinvoer.

ALU 45° is de ideale afwerking in keukens en badkamers waar men bv op het werkvlak een egale verlichting wenst of rond de inloepdouche een RGB accent.

Type	Omschrijving	€ excl. BTW
LP-AL-SL7-K2	LED-profiel 2 meter helder SlimLine 7mm	45,00 €
LP-AL-SL7-M2	LED-profiel 2 meter opaal SlimLine 7mm	45,00 €
LP-EC-SL7-H2	Eindkap SlimLine 7mm met kabelinvoer	3,90 €
LP-EC-SL7-H1	Eindkap SlimLine 7mm	3,90 €
LP-MC-SL7	Montagebeugel voor SlimLine 7mm	3,90 €
LP-AL-RSL7-K2	LED-profiel 2 meter Inbouw helder SlimLine 7mm	45,00 €
LP-AL-RSL7-M2	LED-profiel 2 meter Inbouw opaal SlimLine 7mm	45,00 €
LP-EC-RSL7-H2	Eindkap SlimLine 7mm met kabelinvoer	3,90 €
LP-EC-RSL7-H1	Eindkap SlimLine 7mm	3,90 €
LP-AL-SL15-K2	LED-profiel 2 meter helder SlimLine 15mm	45,00 €
LP-AL-SL15-M2	LED-profiel 2 meter opaal SlimLine 15mm	45,00 €
LP-EC-SL15-H2	Eindkap SlimLine 15mm met kabelinvoer	3,90 €
LP-EC-SL15-H1	Eindkap SlimLine 15mm	3,90 €
LP-MC-SL15	Montagebeugel voor SlimLine 15mm	3,90 €
LP-AL-RSL15-K2	LED-profiel 2 meter Inbouw helder SlimLine 15mm	45,00 €
LP-AL-RSL15-M2	LED-profiel 2 meter Inbouw opaal SlimLine 15mm	45,00 €
LP-EC-RSL15-H2	Eindkap Inbouw SlimLine 15mm met kabelinvoer	3,90 €
LP-EC-RSL15-H1	Eindkap Inbouw SlimLine 15mm	3,90 €
LP-AB-SL-K2	Slim Line spare 2 meter diffuser helder	9,00 €
LP-AB-SL-M2	Slim Line spare 2 meter diffuser opaal	9,00 €
LP-AL-PL-K2	LED-profiel 2 meter helder PowerLine 35mm	138,00 €
LP-AL-PL-M2	LED-profiel 2 meter opaal PowerLine 35mm	138,00 €
LP-EC-PL1	Eindkap PowerLine 35mm	4,80 €
LP-EC-PL2	Eindkap PowerLine 35 met montagelip	4,80 €
LP-AL-RPL-K2	LED-profiel 2 meter Inbouw helder PowerLine 35mm	138,00 €
LP-AL-RPL-M2	LED-profiel 2 meter Inbouw opaal PowerLine 35mm	138,00 €
LP-EC-RPL1	Eindkap Inbouw PowerLine 35mm	4,80 €
LP-AB-PL-K2	Power Line 35 spare LED-profiel 2 meter diffuser	27,00 €
LP-AB-PL-M2	Power Line 35 spare 2 meter diffuser opaal	27,00 €
LP-AL-D2-K2	LED-profiel 2 meter ALU-45 helder	78,00 €
LP-AL-D2-M2	LED-profiel 2 meter ALU-45 opaal	78,00 €
LP-EC-D1	Eindkap ALU-45	4,80 €
LP-EC-D2	Eindkap ALU-45 met kabelinvoer	4,80 €
LP-MC-D1	Montagebeugel voor ALU-45	3,90 €



Integratech bvba
Mannenbergh 165/1
3270 Scherpenheuvel
Belgium

tel. 0032 16 79 50 51

VAT 0821.939.101

info@integratech.be
www.integratech.be