

Manuel d'installation de la série 1X-F



Copyright

© 2009 GE Security, Inc.

Le présent document ne doit pas être copié ou reproduit de quelque façon que ce soit, en totalité ou en partie, sauf expressément autorisé par les lois américaine et internationale relatives au copyright, sans le consentement écrit préalable de GE Security, Inc.

Clause de non-responsabilité

Les informations contenues dans le présent document sont susceptibles d'être modifiées sans préavis. GE Security, Inc. ("GE Security") ne saurait être tenue pour responsable des inexactitudes ou des omissions et décline spécifiquement tout risque, toute responsabilité ou perte, personnel(le) ou autre, pouvant résulter, directement ou indirectement, de l'utilisation ou de l'application du contenu du présent document. Pour obtenir les informations les plus récentes, contacter le fournisseur local ou consulter notre site à l'adresse www.gesecurity.eu.

La présente publication peut contenir des exemples de captures d'écran et de rapports utilisés lors du fonctionnement quotidien. Ces exemples peuvent inclure des noms fictifs de personnes et de sociétés. Toute ressemblance avec des noms et des adresses de sociétés ou de personnes réelles ne serait que pure coïncidence.

Marques commerciales et brevets

GE et le monogramme GE sont des marques commerciales de l'entreprise General Electric. CleanMe et le nom et le logo Série 1X-F sont des marques commerciales déposées de GE Security.

Les autres noms commerciaux utilisés dans le présent document peuvent être des marques commerciales ou des marques déposées du fabricant ou du vendeur des produits concernés.

Utilisation prévue

Utiliser le présent produit uniquement de manière conforme à son utilisation prévue ; se référer à la fiche technique et aux documents de l'utilisateur. Pour obtenir les informations les plus récentes sur le produit, contacter le fournisseur local ou consulter notre site à l'adresse www.gesecurity.eu.

Certification et conformité



Directives de l'Union européenne



2002/96/CE (directive DEEE) : Les produits portant ce symbole ne peuvent pas être mis au rebut avec les déchets municipaux non assujettis au tri sélectif au sein de l'Union européenne. Le remettre au fournisseur local au moment de l'achat d'un nouvel équipement équivalent ou le déposer auprès d'un point de collecte approprié. Pour plus d'informations, consulter le site suivant : www.recyclethis.info.

2004/108/CE (directive CEE) : Les fabricants non européens doivent désigner un représentant autorisé au sein de la Communauté. Notre représentant de production autorisé est l'entreprise suivante :

GE Security B.V., Kelvinstraat 7,
6003 DH Weert, Pays-Bas.



2006/66/CE (directive sur les batteries) : Ce produit contient une batterie qui ne peut pas être mise au rebut avec les déchets municipaux non assujettis au tri sélectif au sein de l'Union européenne. Se reporter à la documentation du produit pour obtenir des informations détaillées. Le symbole présent sur la batterie peut inclure une lettre : Cd pour cadmium, Pb pour plomb ou Hg pour mercure. La remettre au fournisseur ou la déposer auprès d'un point de collecte agréée pour permettre son recyclage. Pour plus d'informations, consulter le site suivant : www.recyclethis.info.

Informations de contact

Pour obtenir nos informations de contact, consulter notre site Web : www.gesecurity.eu.

Table des matières

Informations importantes ii

Chapitre 1 Introduction 1

Gamme de produits 2
Compatibilité du produit 2
Modes de fonctionnement 2

Chapitre 2 Installation 3

Configuration de l'armoire 4
Installation de l'armoire 6
Raccordements 8

Chapitre 3 Configuration et mise en service 15

Interface utilisateur 16
Niveaux d'accès et mots de passe 18
Présentation de la configuration 20
Configuration de base 24
Configuration avancée 31
Configuration du module d'extension 39
Mise en service 42

Chapitre 4 Maintenance 45

Maintenance du système de détection incendie 46
Maintenance des batteries 47

Chapitre 5 Spécifications techniques 49

Annexe A Paramètres prédéfinis de configuration 59

Paramètres prédéfinis du mode de fonctionnement 60
Paramètres prédéfinis du module d'extension 66

Annexe B Conformité du produit 69

Informations importantes

Ceci est le manuel d'installation des centrales de détection incendie conventionnelles de la série 1X-F. Lire attentivement ces instructions et toute la documentation annexe avant d'installer ou d'utiliser ce produit.

Limitation de responsabilité

L'installation doit obligatoirement être réalisée en suivant les directives de ce manuel, les codes applicables et les instructions des autorités légales compétentes. GE Security ne saurait en aucun cas être tenue pour responsable des dommages accessoires ou indirects provenant de pertes matérielles ou d'autres dommages ou pertes liées à une défaillance des produits GE Security et allant au-delà du coût de réparation et de remplacement des produits défectueux. GE Security se réserve le droit, à tout moment, d'améliorer ses produits et de modifier leurs spécifications.

Toutes les précautions ont été prises au cours de la préparation de ce manuel pour assurer l'exactitude de son contenu, s'il contenait malgré tout des erreurs ou omissions GE Security n'engage pas sa responsabilité.

Chapitre 1

Introduction

Résumé

Ce chapitre fournit une présentation de la centrale de détection incendie et des modes de fonctionnement disponibles.

Table des matières

Gamme de produits 2

Compatibilité du produit 2

Modes de fonctionnement 2

Gamme de produits

La série 1X-F comprend les modèles présentés ci-dessous.

Modèle	Description
1X-F2	Centrale de détection incendie conventionnelle à deux zones
1X-F4	Centrale de détection incendie conventionnelle à quatre zones avec avertissement
1X-F8	Centrale de détection incendie conventionnelle à huit zones avec avertissement

Tous les modèles ont été conçus conformément aux normes EN 54-2, EN 54-4, BS 5839-1, NBN S21-100 et NEN 2535. Pour de plus amples détails, voir "Annexe B Conformité du produit" en page 69.

Compatibilité du produit

Pour plus de détails sur les produits compatibles, voir la fiche de compatibilité fournie avec la centrale de détection incendie ou consulter le fournisseur local. Il est impossible de garantir la compatibilité avec les produits de fabricants tiers.

Modes de fonctionnement

Le tableau suivant répertorie les modes de fonctionnement supportés. Le mode de fonctionnement par défaut est conforme à la norme EN 54-2.

Tableau 1 : Modes de fonctionnement

Mode de fonctionnement	Région
EN 54-2 (par défaut)	Union européenne
EN 54-2 Evacuation	Union européenne (Espagne)
EN 54-2 Scandinavie	Union européenne (Scandinavie)
BS 5839-1	Royaume-Uni
NBN S21-100	Belgique
NEN 2535	Pays-Bas

Chapitre 2

Installation

Résumé

Ce chapitre explique comment installer la centrale de détection incendie et comment raccorder les zones, les appareils de la centrale de détection et l'alimentation.

AVERTISSEMENT : ce produit doit être installé par un personnel qualifié, en application de la directive CEN/TS 54-14 (ou de la norme nationale applicable) et dans le respect de toutes autres réglementations applicables.

Table des matières

Configuration de l'armoire 4

 Configuration de l'armoire pour les centrales de détection incendie
 à deux et quatre zones 4

 Configuration de l'armoire pour les centrales de détection incendie à huit zones 5

Installation de l'armoire 6

Raccordements 8

 Exigences relatives au câblage 8

 Présentation des raccordements de la centrale de détection 9

 Raccordement des zones et des appareils de zones 9

 Raccordement des entrées 11

 Raccordement des sorties 11

 Raccordement de l'alimentation secteur 12

 Sélection du fonctionnement en 115 Vca ou en 230 Vca 13

 Raccordement des batteries 14

 Autres raccordements 14

Configuration de l'armoire

Configuration de l'armoire pour les centrales de détection incendie à deux et quatre zones

Figure 1 : Configuration de l'armoire pour les centrales de détection incendie à deux et quatre zones

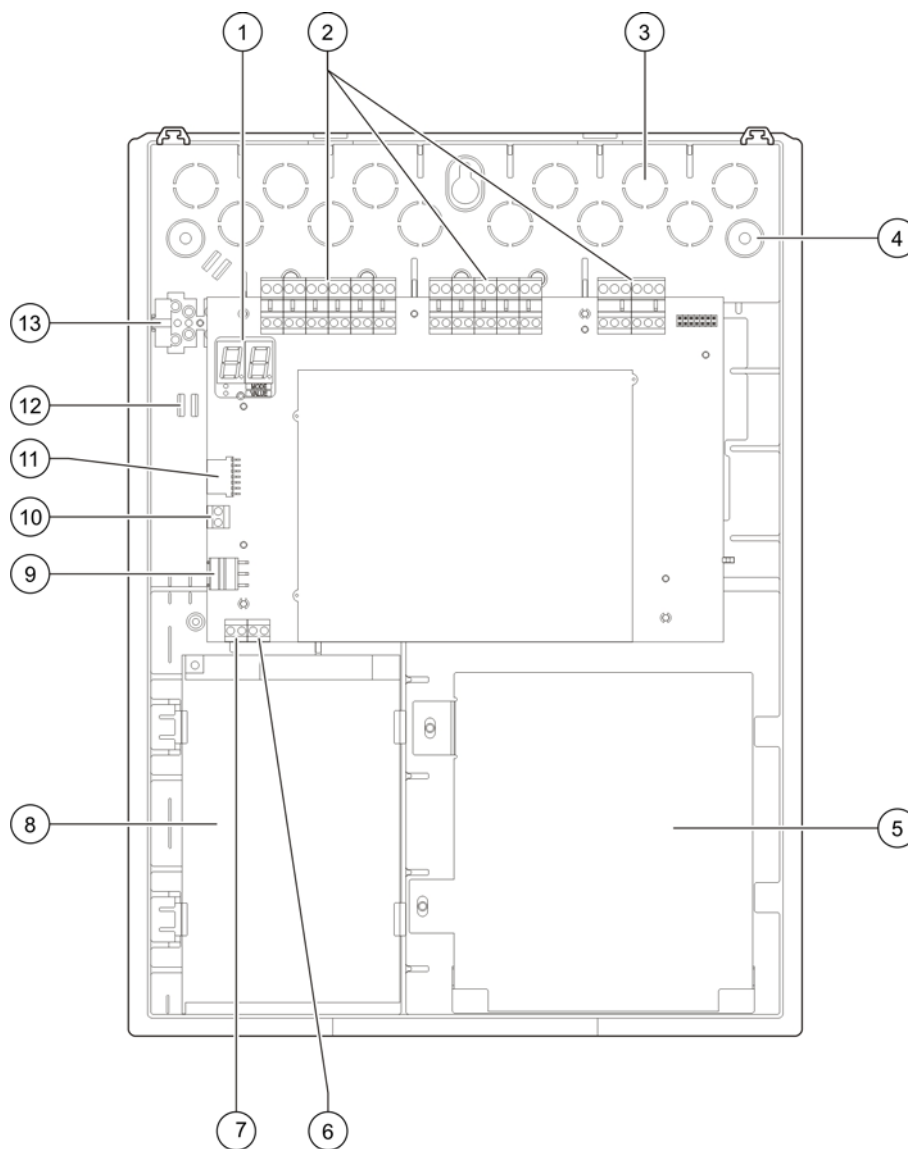

- | | |
|---|---|
| 1. Affichage en sept segments | 8. Alimentation |
| 2. Boîtes de raccordement de la centrale de détection et de la zone | 9. Boîte de raccordement d'alimentation |
| 3. Sorties de câbles | 10. Boîte de raccordement des batteries |
| 4. Sorties de vis de montage | 11. Boîte de raccordement du module d'extension |
| 5. Compartiment des batteries | 12. Serre-câbles |
| 6. Boîte de raccordement à clé | 13. Bloc de jonction à fusible |
| 7. Boîte de raccordement de compteur d'alarme | |

Remarque : les boîtes de raccordement à clé et celles du compteur d'alarme sont uniquement fournies sur les modèles locaux sélectionnés.

Configuration de l'armoire pour les centrales de détection incendie à huit zones

Figure 2 : Configuration de l'armoire pour les centrales de détection incendie à huit zones

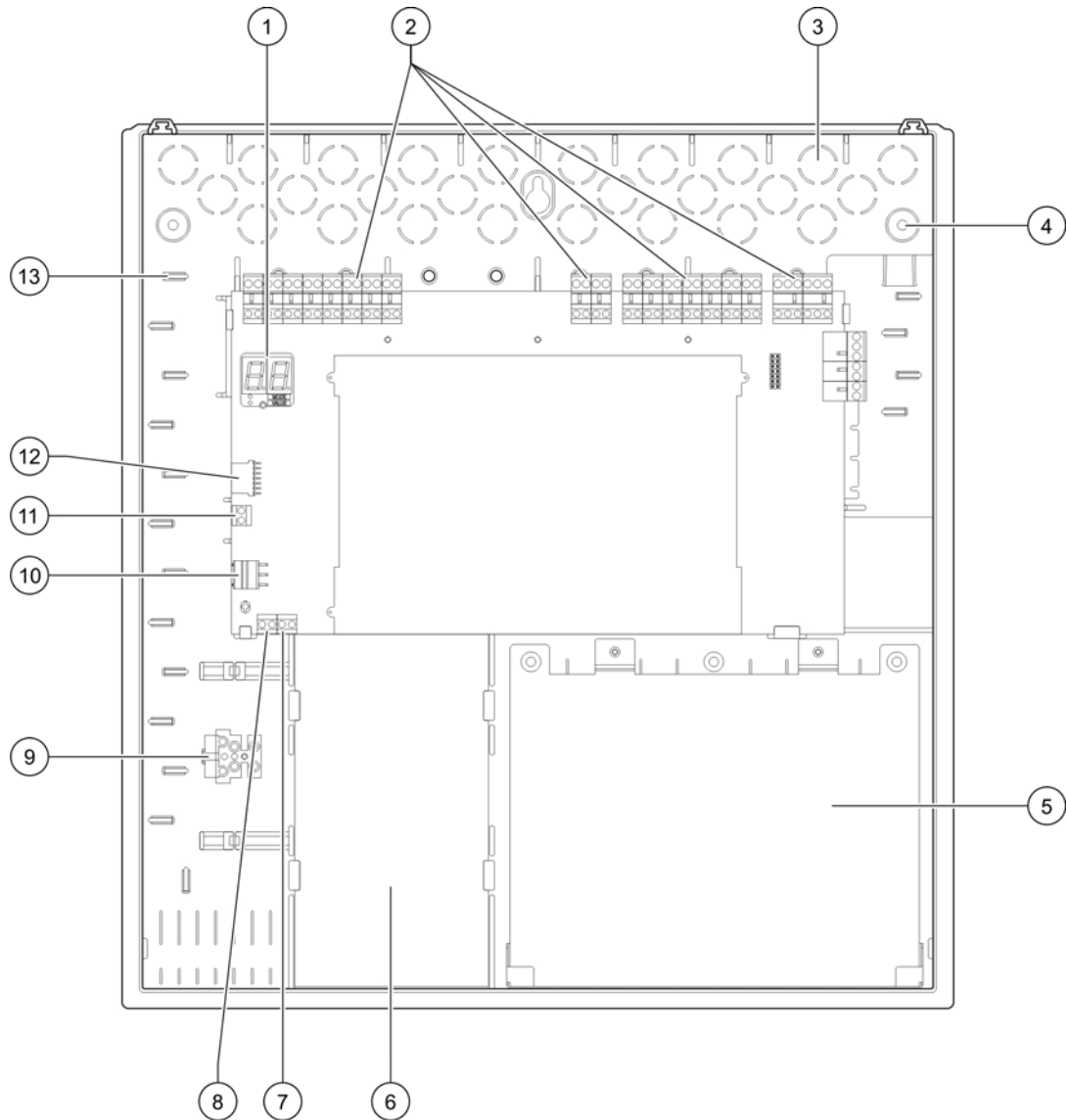

- | | |
|---|---|
| 1. Affichage en sept segments | 8. Boîte de raccordement de compteur d'alarme |
| 2. Boîtes de raccordement de la centrale de détection et de la zone | 9. Bloc de jonction à fusible |
| 3. Sorties de câbles | 10. Boîte de raccordement d'alimentation |
| 4. Sorties de vis de montage | 11. Boîte de raccordement des batteries |
| 5. Compartiment des batteries | 12. Boîte de raccordement du module d'extension |
| 6. Alimentation | 13. Serre-câbles |
| 7. Boîte de raccordement à clé | |

Remarque : les boîtes de raccordement à clé et celles du compteur d'alarme sont uniquement fournies sur les modèles locaux sélectionnés.

Installation de l'armoire

Avant de commencer

- Retirer le capot avant.
- Retirer les sorties de câbles du dessus, du dessous et de l'arrière de l'armoire si nécessaire.

Emplacement d'installation de l'armoire

S'assurer de choisir un emplacement d'installation exempt de poussière ou de débris de construction et à l'abri de températures et de conditions d'humidité extrêmes (voir

"Chapitre 5

Spécifications techniques" en page 49 pour plus d'informations sur les spécifications en matière de température et d'humidité relative de fonctionnement).

Prévoir de laisser suffisamment d'espace libre au niveau du sol et du mur, de façon à pouvoir installer et intervenir sur la centrale sans être gêné dans ses mouvements.

L'armoire doit être montée de façon à ce que l'interface utilisateur soit à hauteur des yeux.

Fixation de l'armoire sur la cloison

Les exigences relatives aux chevilles et aux vis murales en nylon sont présentées dans le tableau suivant.

Modèle	Vis	Chevilles murales
Centrales de détection incendie à deux et quatre zones	4 M4, 30 mm	4 chevilles de Ø 6 mm
Centrale de détection incendie à huit zones	5 M4, 30 mm	5 chevilles de Ø 6 mm

Figure 3 : Emplacements des trous de montage

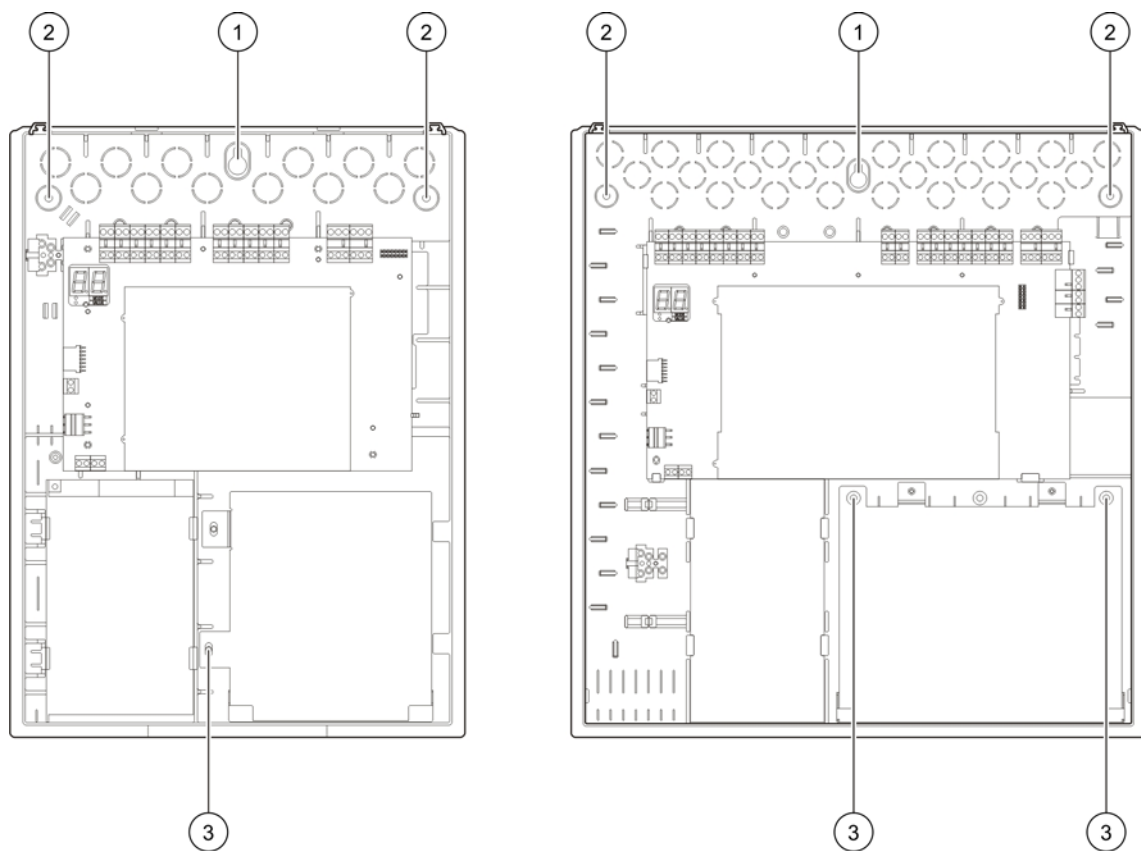

Fixer l'armoire de la centrale de détection incendie sur la cloison comme suit :

1. Marquer les points de perçage sur la paroi en utilisant le modèle fourni dans l'emballage du produit
2. Percer tous les trous nécessaires et insérer une cheville de 6 mm dans chaque trou.
3. Insérer une vis (1) à moitié et suspendre l'armoire sur cette vis.
4. Insérer des vis (2) et serrer.
5. Insérer des vis (3) et serrer.
6. Serrer la vis (1).

Raccordements

AVERTISSEMENT : n'effectuer aucun raccordement du système ou de la centrale de détection incendie tant que la centrale de détection incendie est raccordée à l'alimentation secteur.

Exigences relatives au câblage

Câbles recommandés

Le tableau ci-dessous répertorie les câbles recommandés pour l'obtention de performances optimales du système.

Tableau 2 : Câbles recommandés

Câble	Description du câble	Longueur maximale de câble
Câble secteur	3 câbles de 1,5 mm ²	S/O
Câble de circuit de zone (zone mixte)	12 à 26 AWG (3,31 à 0,129 mm ²) Paire torsadée (max. 40 Ω / 500 nF)	2 km
Câble de circuit de zone (zones automatiques ou manuelles)	12 à 26 AWG (3,31 à 0,129 mm ²) Paire torsadée (max. 55 Ω / 500 nF)	2 km

AVERTISSEMENT : d'autres types de câbles peuvent être utilisés en fonction des conditions d'IEM spécifiques au site et du test d'installation.

Fixation des câbles

Utiliser des manchons de câble de 20 mm pour assurer des raccordements sûrs et propres à l'armoire de la centrale de détection incendie. Tous les câbles doivent être alimentés par le biais des guide-câbles dans le boîtier de l'armoire afin d'éliminer tout déplacement.

Présentation des raccordements de la centrale de détection

Figure 4 : Présentation des raccordements de la centrale de détection

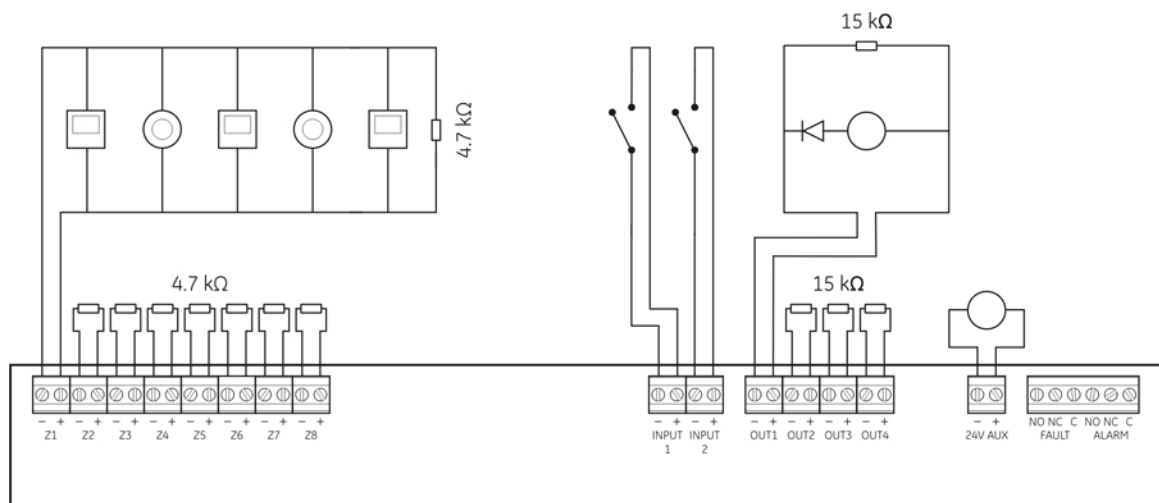

Raccordement des zones et des appareils de zones

Raccordement des zones

Raccorder les câbles de zones comme indiqué sur la Figure 4 ci-dessus. Le tableau suivant répertorie les résistances de ligne.

Type de zone	Résistance de ligne
Mixte	Max. 40 Ω
Automatique	Max. 55 Ω
Manuelle	Max. 55 Ω

Pour mesurer la résistance de ligne :

1. Débrancher tous les appareils de zone.
2. Créer un court-circuit à la fin de la ligne de zone.
3. Mesurer la résistance entre les lignes positives et négatives à l'aide d'un multimètre.

Remarque : les paramètres de détection de zone par défaut pour chaque mode de fonctionnement peuvent être trouvés dans l'Annexe A "Paramètres prédéfinis de configuration" en page 59. Pour modifier le paramètre de détection de zone, voir "Configuration avancée" en page 31.

Terminaison des zones

Chaque circuit de zone nécessite une résistance de fin de ligne de 4,7 kΩ pour sa terminaison. Si une zone n'est pas utilisée, la résistance de fin de ligne de 4,7 kΩ doit être installée sur les bornes de la zone non utilisée.

Remarque : pour BS5839-1, la configuration de la zone par défaut est une fin de ligne active, un module de fin de ligne active devant être installé à la place d'une résistance de fin de ligne. Les zones non utilisées doivent être éteintes avec un module de fin de ligne active ou configurées comme fin de ligne passive et éteintes avec une résistance de fin de ligne de 4,7 k Ω comme décrit ci-dessus.

Raccordement des détecteurs

Raccorder les détecteurs comme indiqué sur la Figure 4 en page 9. Le nombre maximum de détecteurs que chaque circuit de zone peut supporter dépend du détecteur. Chaque circuit de zone peut supporter jusqu'à 20 ou 32 détecteurs, comme le montre le tableau ci-dessous.

Série du détecteur	Détecteurs par zone
Dx700	Jusqu'à 20
Série E6	Jusqu'à 32
Série Z600	Jusqu'à 32

Raccordement des boutons-poussoirs d'alerte

Raccorder les boutons-poussoirs d'alerte en parallèle comme le montre la Figure 4 en page 9. Chaque circuit de zone peut supporter jusqu'à 32 boutons-poussoirs d'alerte.

Les boutons-poussoirs d'alerte doivent avoir une résistance montée en série avec la borne normalement ouverte (NO) afin d'éviter tout court-circuit et de permettre à la centrale de détection incendie d'identifier l'origine de l'alarme (automatique ou manuelle).

La résistance requise dépendra du type de zone comme indiqué ci-dessous.

Type de zone	Résistance du bouton-poussoir d'alerte
Mixte	100 Ω
Manuelle	100 Ω à 680 Ω

Remarque : la résistance doit être étalonnée à 1 W minimum.

Remarque : les paramètres de détection de zone par défaut pour chaque mode de fonctionnement peuvent être trouvés dans l'Annexe A "Paramètres prédéfinis de configuration" en page 59. Pour modifier le paramètre de détection de zone, voir "Configuration avancée" en page 31.

Raccordement des entrées

Fonctionnalité d'entrée

Chaque centrale de détection incendie possède deux entrées, dénommées ENTREE 1 et ENTREE 2. Ces circuits sont raccordés comme normalement ouverts et activés lorsqu'ils sont fermés.

Le fonctionnement de l'ENTREE 1 est défini par le mode de fonctionnement de la centrale. Voir le Tableau 3 ci-dessous.

Tableau 3 : Fonctionnalité d'entrée pour les entrées 1 et 2

Mode de fonctionnement	ENTREE 1	ENTREE 2
EN 54-2	Réarmement à distance	Retards désactivés
EN 54-2 Evacuation	Réarmement à distance	Retards désactivés
EN 54-2 Scandinavie	Retard d'avertissement prolongé	Retards désactivés
BS 5839-1	Changement de classe	Retards désactivés
NBN S21-100	Réarmement à distance	Retards désactivés
NEN 2535	Retard d'inhibition d'avertissement	Retards désactivés

Remarque : l'ENTREE 1 n'est pas utilisée dans les centrales de détection incendie à deux zones fonctionnant en mode EN 54-2 Scandinavie.

Raccordement des entrées

Raccorder les commutateurs d'entrée à l'ENTREE 1 et à l'ENTREE 2, comme indiqué sur la Figure 4 en page 9. Le circuit doit avoir une résistance maximum de 100 Ω (toute résistance de câble comprise).

Raccordement des sorties

Fonctionnalité de sortie

Les centrales de détection incendie sont dotées des sorties suivantes :

- Les centrales de détection incendie à deux zones possèdent deux sorties, dénommées SORTIE 1 et SORTIE 2.
- Les centrales de détection incendie à quatre et huit zones possèdent quatre sorties, dénommées SORTIE 1, SORTIE 2, SORTIE 3 et SORTIE 4.

Le fonctionnement de chaque sortie est défini par le mode de fonctionnement de la centrale. Voir le Tableau 4 ci-dessous. Toutes les sorties sont protégées contre les surcharges.

Tableau 4 : Fonctionnalité de sortie pour les sorties 1 à 4

Mode de fonctionnement	SORTIE 1	SORTIE 2	SORTIE 3	SORTIE 4
EN 54-2	Sirènes	Sirènes	Sirènes	Avertissement
EN 54-2 Evacuation	Sirènes	Sirènes	Sirènes	Sirènes
EN 54-2 Scandinavie	Sirènes	Sirènes	Sirènes	Avertissement
BS 5839-1	Sirènes	Sirènes	Sirènes	Sirènes
NBN S21-100	Sirènes d'évacuation	Sirènes d'évacuation	Sirènes d'avertissement	Sirènes d'avertissement
NEN 2535	Sirènes	Sirènes	Avertissement (automatique)	Avertissement (manuel)

Terminaison des sorties

Toutes les sorties nécessitent une résistance de fin de ligne de 15 kΩ pour leur terminaison. Si une sortie n'est pas utilisée, la résistance de fin de ligne de 15 kΩ doit être montée sur les bornes de la sortie non utilisée.

Polarité des sorties

Toutes les sorties sont sensibles à la polarité. Respecter la polarité ou monter une diode 1N4007 ou analogue pour éviter des problèmes d'activation inversée.

Raccordement des sirènes

En fonction du mode de fonctionnement, quatre circuits de sirène maximum peuvent être raccordés. Voir le Tableau 4 en page 11.

Les sorties de sirène sont alimentées et fournissent entre -15 Vcc au repos et +24 Vcc (valeur nominale) en alarme.

La consommation de courant maximum pour chaque circuit de sirène est représentée ci-dessous.

Centrales de détection incendie à deux et quatre zones	250 mA à 25°C 195 mA à 40°C
Centrale de détection incendie à huit zones	500 mA à 25°C 385 mA à 40°C

Les sorties de sirène sont supervisées en cas de court-circuit et de circuit ouvert.

Raccordement de l'appareil d'avertissement

Raccorder l'appareil d'avertissement comme indiqué dans le tableau ci-dessous.

Mode de fonctionnement	Avertissement (automatique)	Avertissement (manuel)
EN 54-2 EN 54-2 Scandinavie	SORTIE 4	SORTIE 4
NEN 2535	SORTIE 3	SORTIE 4

Les sorties d'avertissement sont supervisées en cas de court-circuit et de circuit ouvert.

Remarque : l'avertissement dans les modes de fonctionnement EN 54-2 n'opère aucune distinction entre les alarmes manuelles et automatiques.

Raccordement de l'alimentation secteur

AVERTISSEMENT : raccorder l'alimentation secteur avant de raccorder les batteries.

La centrale de détection incendie peut être exploitée à 110 Vca / 60 Hz ou 240 Vca / 50 Hz (+10%/-15%).

L'alimentation secteur doit être reliée directement à un disjoncteur séparé au niveau du tableau de distribution de l'alimentation électrique du bâtiment. Le circuit doit être clairement identifié, inclure un dispositif de déconnexion bipolaire et être utilisé exclusivement par l'équipement de détection d'incendie.

Alimenter tous les câbles secteur par les sorties de câbles appropriées et les raccorder au bloc de jonction à fusible comme indiqué sur la Figure 5 ci-dessous.

Isoler les câbles secteur des autres câbles afin d'éliminer les risques de court-circuit et d'interférences. Toujours fixer les câbles secteur à l'armoire afin d'éviter leur déplacement.

Figure 5 : Raccordement de l'alimentation secteur

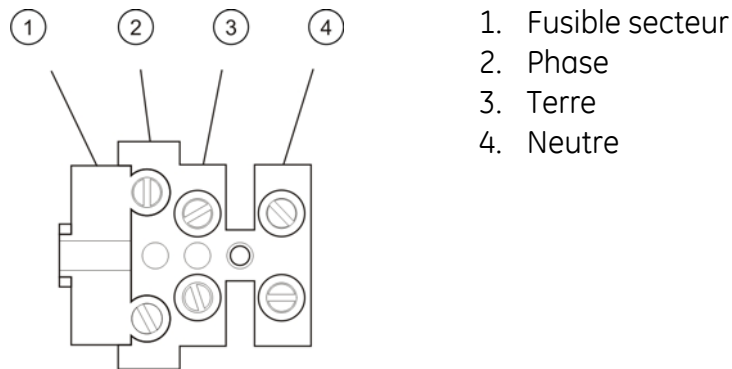

Voir le Chapitre 5 "Spécifications techniques" en page 49 pour les spécifications relatives aux fusibles.

Sélection du fonctionnement en 115 Vca ou en 230 Vca

AVERTISSEMENT : un réglage incorrect de l'alimentation peut détruire l'alimentation.

L'activation de l'alimentation pour un fonctionnement en 115 ou en 230 Vca est automatique pour les centrales de détection incendie à deux et quatre zones et aucune configuration n'est nécessaire.

Pour les centrales de détection incendie à huit zones, le paramètre d'alimentation par défaut est de 230 Vca. Pour un fonctionnement en 115 Vca, utiliser un petit tournevis pour modifier le paramètre d'alimentation situé sur le côté de l'alimentation, comme indiqué sur la Figure 6 ci-dessous.

AVERTISSEMENT : toujours débrancher la centrale de détection incendie de l'alimentation secteur avant de modifier le paramètre d'alimentation.

Figure 6 : Sélection du fonctionnement en 115 Vca ou en 230 Vca

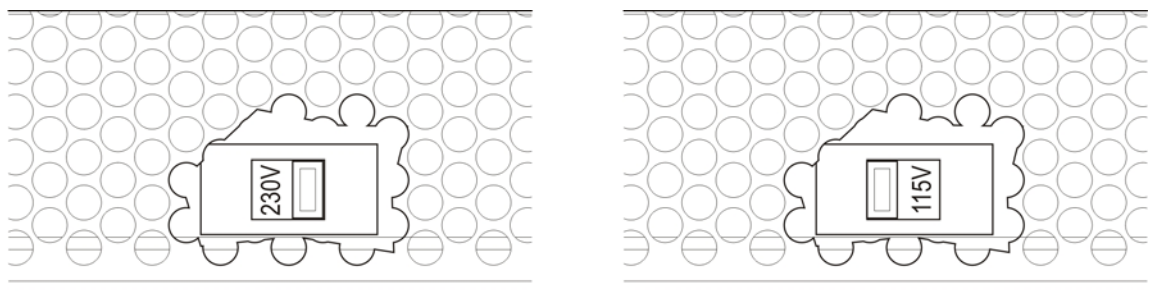

Raccordement des batteries

La centrale de détection incendie utilise deux batteries au plomb scellées et rechargeables d'une tension de 12 V et d'un ampérage de 7,2 ou 12 Ah (voir "Batteries compatibles" en page 47).

Les batteries doivent être montées en série, à la base de l'armoire de la centrale de détection incendie. Utiliser le conducteur et le pont de batterie fournis et raccorder les batteries à la boîte de raccordement BATT sur le PCB de la centrale de détection incendie, comme indiqué ci-dessous. Veiller à respecter la polarité.

Remarque : si la centrale de détection incendie indique "Dérangement alimentation", cela peut signifier que les batteries ont besoin d'être remplacées. Voir "Maintenance des batteries" en page 47.

Figure 7 : Raccordement des batteries

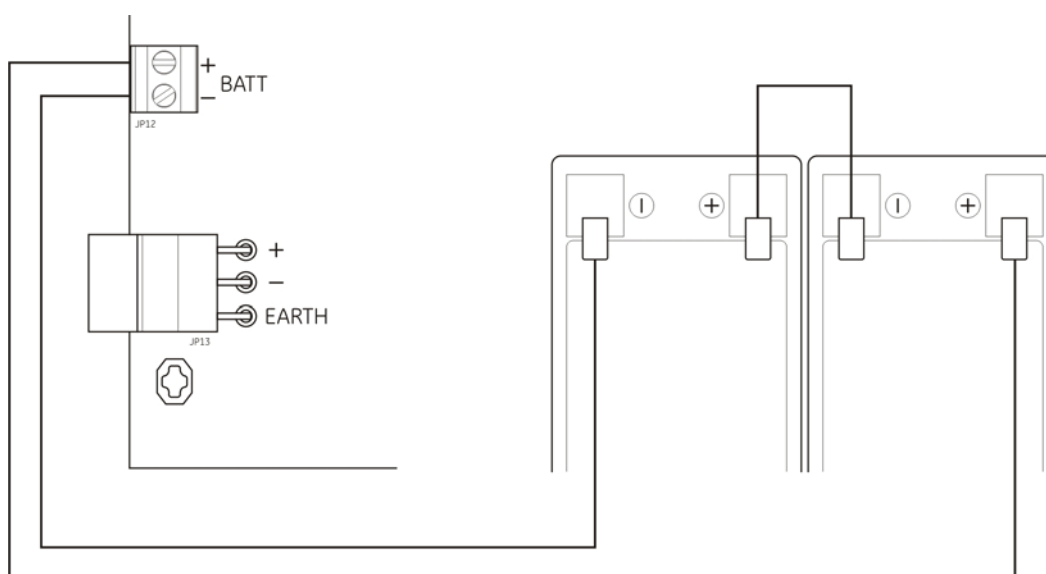

Attention : aucun autre appareil ne peut être raccordé à la boîte de raccordement BATT.

Autres raccordements

Raccordement des appareils auxiliaires

Raccorder les appareils auxiliaires à 24 AUX, comme indiqué sur la Figure 4 en page 9. La sortie auxiliaire 24 Vca est supervisée en cas de court-circuit et de sortie de tension.

Raccordement des relais d'alarme et de dérangement

Raccorder le matériel d'alarme et de dérangement aux relais ALARME et DERANGEMENT.

Chaque sortie de relais exempte de potentiel **est** activée en situation d'alarme ou de dérangement, respectivement. La sortie de relais de dérangement est activée (court-circuit entre les bornes communes (C) et normalement ouvertes (NO) du relais) lorsqu'il n'y a pas de dérangement.

La valeur nominale de contact maximum pour chaque circuit de relais est de 2 A / 30 Vcc.

Chapitre 3

Configuration et mise en service

Résumé

Ce chapitre comprend des informations sur la configuration et la mise en service de la centrale de détection incendie. La configuration est divisée en options de configuration de base et options de configuration avancées.

Table des matières

Interface utilisateur 16	La sirène résonne à nouveau 33
Interface utilisateur pour les centrales de détection incendie à deux et quatre zones 16	Synchronisation de la sirène 33
Interface utilisateur pour les centrales de détection incendie à huit zones 17	Configuration de zone 34
Niveaux d'accès et mots de passe 18	Retard de zone 35
Présentation de la configuration 20	Type de zone 36
Commandes de configuration 20	Modification des mots de passe de niveau d'accès 37
Tâches de configuration courantes 22	Réarmement auxiliaire 24 Vcc 38
Configuration de base 24	Configuration, logiciel et identification du PCB 38
Le menu de configuration de base 24	Configuration du module d'extension 39
Configuration de base par défaut 25	Ajouter un module d'extension 39
Mode de fonctionnement 26	Configuration du module d'extension 39
Retard d'évacuation 27	Mise en service 42
Retard d'avertissement 28	Avant la mise en service de la centrale de détection incendie 42
Retard d'avertissement prolongé 29	Mise en service de la centrale de détection incendie 42
Ajouter un module d'extension 30	Tests fonctionnels 44
Configuration avancée 31	Temps de réaction 44
Menu de configuration avancée 31	
Fonctionnement de la sirène pendant un test de zone 32	

Interface utilisateur

Interface utilisateur pour les centrales de détection incendie à deux et quatre zones

Figure 8 : Interface utilisateur pour les centrales de détection incendie à deux et quatre zones

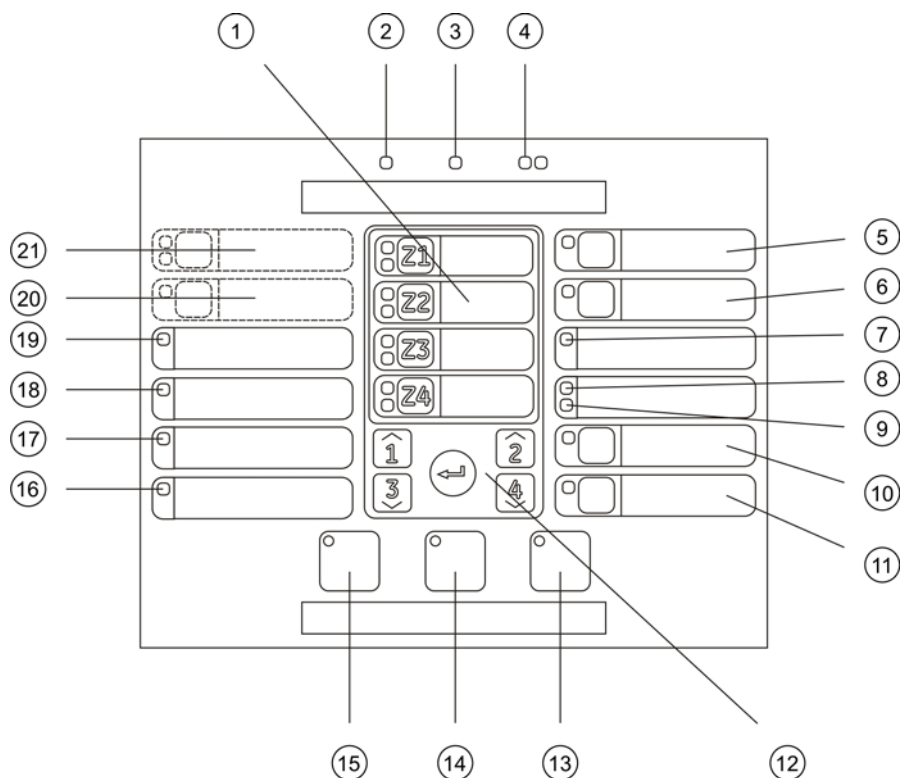

- | | |
|---|--|
| 1. LED et boutons de zone (Z1, Z2, etc.) | 12. Commandes de configuration |
| 2. LED Alimentation | 13. LED et bouton Réarmement |
| 3. LED Dérangement générale | 14. LED et bouton Arrêt buzzer |
| 4. LED Alarme feu générale | 15. LED et bouton Evacuation start/stop |
| 5. LED et bouton Evacuation dérangement/hors service/test | 16. LED Dérangement système |
| 6. LED et bouton Retard évacuation | 17. LED Hors service |
| 7. LED Dérangement réseau | 18. LED Dérangement terre |
| 8. LED Maintenance détecteur | 19. LED Dérangement alimentation |
| 9. LED Extension I/O dérangement/hors service | 20. LED et bouton Retard avertissement |
| 10. LED et bouton Hors service généraux | 21. LED et bouton Avertissement Start et Avertissement dérangement/hors service/test |
| 11. LED et bouton Test généraux | |

Remarque : les centrales de détection incendie à deux zones ne comprennent pas l'avertissement.

Interface utilisateur pour les centrales de détection incendie à huit zones

Figure 9 : Interface utilisateur pour les centrales de détection incendie à huit zones

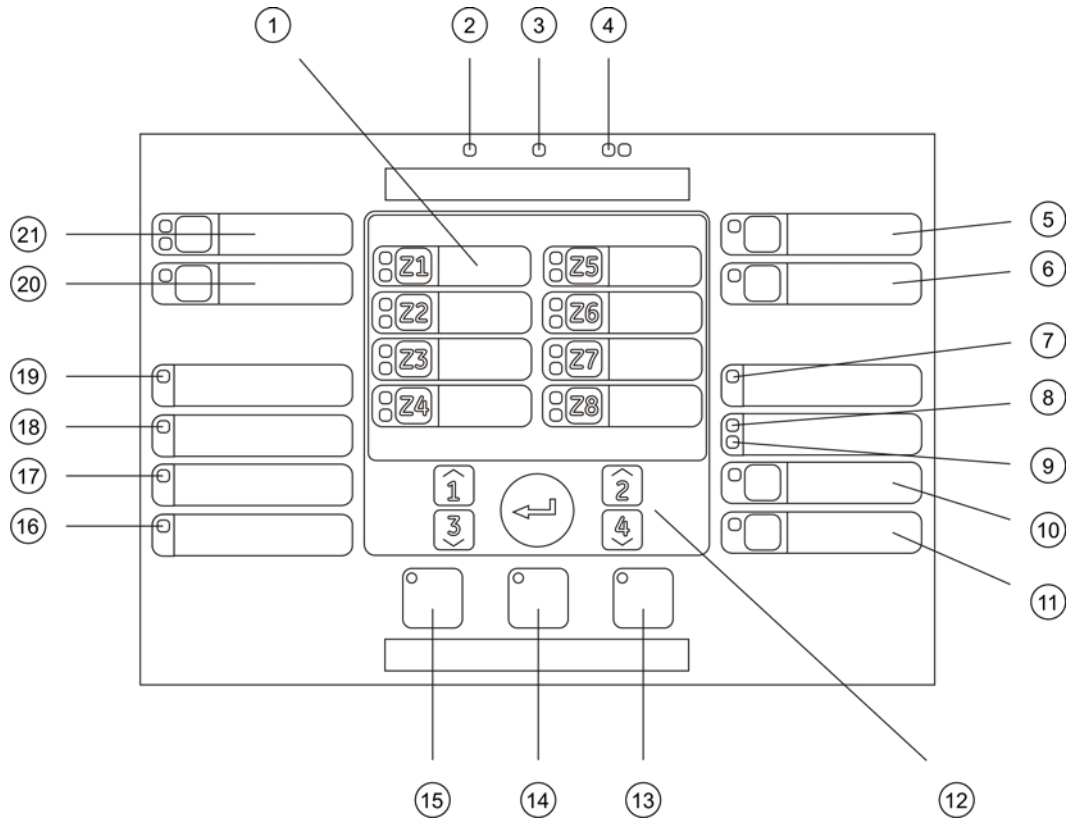

- | | |
|--|---|
| 1. LED et boutons de zone (Z1, Z2, etc.) | 12. Commandes de configuration |
| 2. LED Alimentation | 13. LED et bouton Réarmement |
| 3. LED Dérangéement générale | 14. LED et bouton Arrêt buzzer |
| 4. LED Alarme feu générale | 15. LED et bouton Evacuation start/stop |
| 5. LED et bouton Evacuation dérangéement/hors service/test | 16. LED Dérangéement système |
| 6. LED et bouton Retard évacuation | 17. LED Hors service |
| 7. LED Dérangéement réseau | 18. LED Dérangéement terre |
| 8. LED Maintenance détecteur | 19. LED Dérangéement alimentation |
| 9. LED Extension I/O dérangéement/hors service | 20. LED et bouton Retard avertissement |
| 10. LED et bouton Hors service généraux | 21. LED et bouton Avertissement Start et Avertissement dérangéement/hors service/test |
| 11. LED et bouton Test généraux | |

Niveaux d'accès et mots de passe

Conformément à la norme EN 54-2, le fonctionnement et la configuration de ce produit sont limités par un niveau d'accès.

Les tâches de configuration décrites dans ce chapitre peuvent être uniquement exécutées au niveau d'accès 3 de base ou avancé. Les mots de passe et indications pour chaque niveau d'accès sont décrits dans "Mots de passe et indications de niveau d'accès" en page 19.

Niveau d'accès 1

Le niveau d'accès 1 est le niveau d'accès par défaut et autorise uniquement un accès de fonctionnement de base, notamment la réponse à une alarme incendie ou à un avertissement de dérangement au niveau de la centrale de détection incendie.

Niveau d'accès 2

Le niveau d'accès 2 permet un accès opérationnel avancé. Il est réservé aux utilisateurs autorisés qui ont été formés pour utiliser la centrale de détection incendie.

Niveau d'accès 3 de base

Le niveau d'accès 3 de base permet une configuration de la centrale de détection incendie avec des options de configuration rapide pour les exigences d'installation les plus courantes. Il est réservé aux installateurs responsables de l'installation et de la configuration de la centrale de détection et aux installateurs autorisés.



Niveau d'accès 3 avancé

Le niveau d'accès 3 avancé permet une configuration de la centrale de détection incendie avec des options de configuration personnalisées pour toutes les exigences d'installation. Il est réservé aux installateurs responsables de l'installation et de la configuration de la centrale de détection et aux installateurs autorisés.

Mots de passe et indications de niveau d'accès

Les mots de passe de niveau d'accès par défaut, les LED correspondantes ainsi que les indications d'affichage en sept segments sont indiqués dans le tableau ci-dessous. L'affichage en sept segments est uniquement visible lorsque le couvercle de la centrale de détection incendie est retiré. Voir la Figure 1 en page 4 et la Figure 2 en page 5.

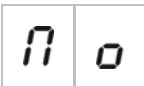
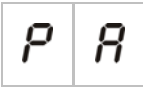
Tableau 5 : Mots de passe et indications de niveau d'accès

Niveau d'accès	Mot de passe	LED	Affichage par défaut	Affichage personnalisé
1	Aucun	Aucun	Aucun	Aucun
2	2222	La LED Réarmement est fixe	Aucun	Aucun
3 de base	3333	La LED Réarmement clignote		
3 avancé	4444	La LED Réarmement clignote		

Remarque : l'affichage en sept segments se met par défaut sur l'affichage personnalisé (menu mode de fonctionnement) lors de l'entrée dans la configuration de base ou avancée si le retard de zone, la configuration de zone ou les paramètres de type de zone personnalisés ont été appliqués via le menu de configuration avancé.

Présentation de la configuration

Pour faciliter la configuration rapide des tâches les plus courantes, la configuration est divisée en niveaux de configuration de base et avancés.

Pour les options de configuration de base, voir "Configuration de base" en page 24. Pour les options de configuration avancées, voir "Configuration avancée" en page 31.

Attention : les fonctions Réarmement et Arrêt buzzer ne sont pas disponibles en mode configuration. Pour réarmer la centrale de détection incendie ou arrêter le buzzer interne, quitter d'abord le mode configuration ("Tâches de configuration courantes" en page 22).

Commandes de configuration

La centrale de détection incendie est configurée en utilisant les commandes de configuration du panneau avant et l'affichage en sept segments.

Commandes de configuration

Les commandes de configuration sont situées sur l'interface de la centrale de détection incendie.

Figure 10 : Commandes de configuration du panneau avant

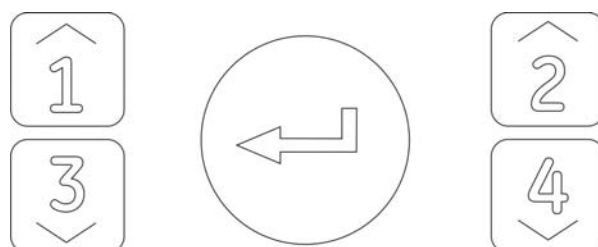

Bouton	Fonction
1	Faire défiler l'écran jusqu'au menu de configuration suivant sur l'affichage en sept segments.
2	Faire défiler l'écran jusqu'à la valeur de configuration suivante pour le menu actif sur l'affichage en sept segments.
3	Faire défiler l'écran jusqu'au menu de configuration précédent sur l'affichage en sept segments.
4	Faire défiler l'écran jusqu'à la valeur de configuration précédente pour le menu actif sur l'affichage en sept segments.
Enter	Confirmer un menu sélectionné ou une valeur sélectionnée.

Remarque : les commandes de configuration sont également utilisées pour entrer le mot de passe du niveau d'accès.

L'affichage en sept segments

L'affichage en sept segments est uniquement visible lorsque le couvercle de la centrale de détection incendie est retiré (voir la Figure 1 en page 4 et la Figure 2 en page 5).

Figure 11 : L'affichage en sept segments

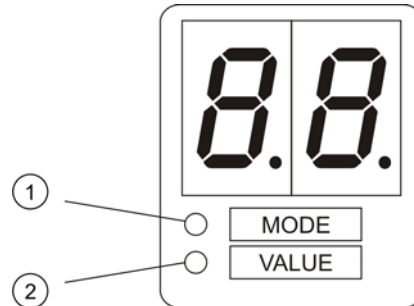

1. LED de mode
2. LED de valeur

LED	Indications
Mode	Sélectionner un menu de configuration en utilisant les boutons 1 et 3 lorsque cette LED est fixe, ou Sélectionner un sous-menu de configuration en utilisant les boutons 1 et 3 lorsque cette LED clignote.
Valeur	Sélectionner une valeur de configuration en utilisant les boutons 2 et 4 lorsque cette LED est fixe.

Tâches de configuration courantes

Pour accéder au mode de configuration :

1. Retirer le couvercle de la centrale de détection incendie de manière à ce que l'affichage en sept segments soit visible.
2. Entrer un mot de passe de niveau d'accès 3 valide (3333 pour la configuration de base ou 4444 pour la configuration avancée).
3. Appuyer sur Enter.

Lors de la première entrée dans le mode de configuration, la LED de mode sur l'affichage en sept segments est fixe. Pour d'autres indications, voir "Niveaux d'accès et mots de passe" en page 18.

Pour sélectionner un menu :

1. Sélectionner le menu souhaité en utilisant les boutons de sélection de menu (1 et 3).
2. Appuyer sur Enter.

Lorsqu'un menu de configuration a été sélectionné, la LED de valeur sur l'affichage en sept segments est fixe.

Pour sélectionner une valeur :

1. Sélectionner la valeur souhaitée en utilisant les boutons de sélection de valeur (2 et 4).
2. Appuyer sur Enter.

Pour sortir du mode de configuration et enregistrer les modifications :

1. Appuyer sur Arrêt buzzer.
2. Appuyer sur Enter.

— ou —

1. Régler l'affichage comme indiqué ci-dessous, puis appuyer sur Enter.

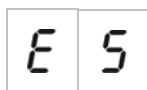

La LED Arrêt buzzer clignote pour confirmer qu'une modification de configuration a été appliquée.

Remarque : effectuer toutes les modifications de configuration souhaitées avant de sortir du mode de configuration et d'enregistrer les modifications.

Pour sortir du mode de configuration sans enregistrer les modifications :

1. Appuyer sur Réarmement

— ou —

1. Régler l'affichage comme indiqué ci-dessous, puis appuyer sur Enter.

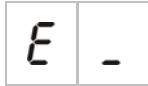

La centrale de détection incendie sortira du mode de configuration au bout de cinq minutes si aucun bouton n'a été actionné.

Indicateurs visuels pour la valeur en cours et la valeur sélectionnée

Les valeurs en cours et sélectionnées sont indiquées comme suit.

Etat	Symptôme
Valeur en cours	Les deux décimales sur l'affichage sont fixes
Nouvelle valeur sélectionnée	Les deux décimales sur l'affichage clignotent
Autre valeur	Les deux décimales sur l'affichage sont éteintes

Pour restaurer la configuration précédente :

1. Régler l'affichage comme indiqué ci-dessous, puis appuyer sur Enter.

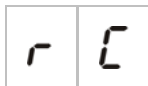
**Pour restaurer la configuration d'usine :**

1. Régler l'affichage comme indiqué ci-dessous, puis appuyer sur Enter.



Configuration de base

Le mot de passe par défaut pour la configuration de base est 3333. Après avoir entré le mot de passe, le premier menu affiché sera la configuration de base par défaut (indiquant le niveau d'accès 3 de base) ou le mode de fonctionnement. Pour plus d'informations, voir "Mots de passe et indications de niveau d'accès" en page 19.

Le menu de configuration de base

Le tableau suivant répertorie les options de configuration pour ce menu. De plus amples informations pour chaque option figurent sous le point concerné.

Tableau 6 : Le menu de configuration de base

Affichage	Menu	Valeurs	Mode de fonctionnement
	Configuration de base par défaut	Voir point	Tous
	Mode de fonctionnement	EN 54-2 EN 54-2 Evacuation EN 54-2 Scandinavie BS 5839-1 NBN S21-100 NEN 2535 Personnalisé	Tous
	Retard d'évacuation	de 00 à 10 minutes	EN 54-2 EN 54-2 Evacuation EN 54-2 Scandinavie NBN S21-100
	Retard d'avertissement	De 00 à 10 minutes	EN 54-2 EN 54-2 Scandinavie NBN S21-100 NEN 2535
	Retard d'avertissement prolongé	De 00 à 10 minutes	EN 54-2 Scandinavie NEN 2535
	Ajouter un module d'extension	De 00 à 04 modules	Tous
	Restaurer la configuration précédente	S/O	Tous
	Restaurer la configuration d'usine	S/O	Tous
	Quitter sans enregistrer	S/O	Tous
	Quitter et enregistrer	S/O	Tous

Remarque : les options de menu supplémentaires sont disponibles si un ou plusieurs modules d'extension est (sont) installé(s). Voir "Configuration du module d'extension" en page 39.

Configuration de base par défaut

Utiliser ce menu pour sélectionner les paramètres prédéfinis de configuration du mode de fonctionnement. Le paramètre par défaut est 01 (EN 54-2, fin de ligne passive).

Pour sélectionner un paramètre prédéfini de configuration du mode de fonctionnement :

1. Régler l'affichage comme indiqué ci-dessous, puis appuyer sur Enter.

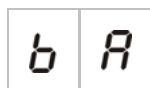

2. Sélectionner une valeur en utilisant les boutons de sélection de valeur (2 et 4).
Voir le Tableau 7 ci-dessous pour les descriptions des paramètres prédéfinis.
3. Appuyer sur Enter.
4. Sauvegarder les modifications.

Une liste sélectionnée de paramètres prédéfinis de configuration de mode de fonctionnement figure ci-dessous. Pour une liste détaillée de tous les paramètres prédéfinis de configuration et caractéristiques disponibles, voir l'Annexe A "Paramètres prédéfinis de configuration" en page 59.

Tableau 7 : Paramètres prédéfinis de configuration de mode de fonctionnement courants

Affichage	Mode de fonctionnement	Fin de ligne de zone	Type de zone
01 (par défaut)	EN 54-2	Passive	Mixte
05	EN 54-2 Evacuation	Passive	Mixte
07	EN 54-2 Scandinavie	Passive	Mixte
11	BS 5839-1	Active	Mixte
21	NBN S21-100	Passive	Automatique
31	NEN 2535	Passive	Zones impaires : automatiques Zones paires : manuelles

Le mode de fonctionnement est indiqué par le premier chiffre sur l'affichage et le type de configuration par le deuxième chiffre. Si une configuration personnalisée a été appliquée (via le menu de configuration avancée), le deuxième chiffre est un zéro comme indiqué ci-dessous.

Affichage	Configuration	Affichage	Configuration
01	EN 54-2 configuration paramètre prédéterminé	00	EN 54-2 configuration personnalisée
11	BS 5839-1 configuration paramètre prédéterminé	10	BS 5839-1 configuration personnalisée
21	NBN S21-100 configuration paramètre prédéterminé	20	NBN S21-100 configuration personnalisée
31	NEN 2535 configuration paramètre prédéterminé	30	NEN 2535 configuration personnalisée

Mode de fonctionnement

Utiliser ce menu en lecture seule pour visualiser le mode de fonctionnement de la centrale de détection incendie.

Pour visualiser le mode de fonctionnement :

1. Régler l'affichage comme indiqué ci-dessous, puis appuyer sur Enter.

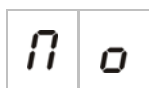

Les indications d'affichage pour chaque mode de fonctionnement figurent ci-dessous.

Affichage	Mode de fonctionnement
	EN 54-2
	EN 54-2 Evacuation
	EN 54-2 Scandinavie
	BS 5839-1
	NBN S21-100
	NEN 2535
	Personnalisé

Mode de fonctionnement personnalisé

Un mode de fonctionnement personnalisé indiquera si l'un des paramètres de configuration de zone suivants a été modifié par rapport aux paramètres prédéterminés du mode de fonctionnement :

- Retard de zone
- Configuration de zone
- Type de zone

Retard d'évacuation

Utiliser ce menu pour configurer un retard d'évacuation de 10 minutes maximum dans les modes de fonctionnement où la caractéristique est disponible.

Pour configurer un retard :

1. Régler l'affichage comme indiqué ci-dessous, puis appuyer sur Enter.

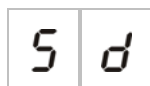

La LED Retard évacuation clignote rapidement pour indiquer que le menu de configuration de retard d'évacuation est actif.

2. Sélectionner une valeur de retard comprise entre 1 et 10 minutes en utilisant les boutons de sélection de valeur (2 et 4).
3. Appuyer sur Enter.
4. Sauvegarder les modifications.

Une fois configuré, le retard doit être activé au niveau d'accès 2.

Pour activer un retard configuré :

1. Quitter le niveau d'accès 3.
2. Entrer le mot de passe du niveau d'accès 2.
3. Appuyer sur le bouton Retard évacuation.

Une LED Retard évacuation fixe indique que le retard est activé.

Retards par défaut

Les retards d'évacuation par défaut pour chaque mode de fonctionnement figurent ci-dessous.

Mode de fonctionnement	Retard par défaut en minutes
NBN S21-100	01
EN 54-2 EN 54-2 Evacuation EN 54-2 Scandinavie BS 5839-1	00
NEN 2535	Cette caractéristique n'est pas disponible dans ce mode de fonctionnement.

Logique d'application du retard

En fonction de la configuration de la centrale de détection incendie et de l'appareil d'activation de l'alarme, un retard configuré peut être annulé.

Les retards ne seront appliqués que si :

- le retard configuré a été activé.
- l'appareil qui rapporte l'alarme incendie est un détecteur installé dans une zone mixte ou automatique, OU un détecteur ou un bouton-poussoir d'alerte installé dans une zone automatique.

- la configuration de retard de zone est déterminée pour autoriser les retards dans la zone qui fait état de l'alarme incendie. (Il s'agit de la configuration par défaut.)

Si l'une des conditions ci-dessus n'est pas respectée, la centrale de détection incendie annule le retard configuré et active immédiatement les sirènes.

Retard d'avertissement

Utiliser ce menu pour configurer un retard d'avertissement de 10 minutes maximum dans les modes de fonctionnement où la caractéristique est disponible.

Pour configurer un retard :

1. Régler l'affichage comme indiqué ci-dessous, puis appuyer sur Enter.

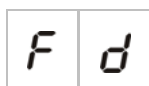

La LED Retard d'avertissement clignote rapidement pour indiquer que le menu de configuration de retard d'avertissement est actif.

2. Sélectionner une valeur de retard comprise entre 1 et 10 minutes en utilisant les boutons de sélection de valeur (2 et 4).
3. Appuyer sur Enter.
4. Sauvegarder les modifications.

Une fois configuré, le retard doit être activé au niveau d'accès 2.

Pour activer un retard configuré :

1. Quitter le niveau d'accès 3.
2. Entrer le mot de passe du niveau d'accès 2.
3. Appuyer sur le bouton Retard avertissement.

Une LED Retard avertissement fixe indique que le retard est activé.

Retards par défaut

Le retard d'avertissement par défaut pour chaque mode de fonctionnement figure ci-dessous.

Mode de fonctionnement	Retard par défaut en minutes
EN 54-2 Scandinavie	01
NEN 2535	01
EN 54-2	00
EN 54-2 Evacuation BS 5839-1 NBN S21-100	Cette caractéristique n'est pas disponible dans ces modes de fonctionnement.

Logique d'application du retard

En fonction de la configuration de la centrale de détection incendie et de l'appareil d'activation de l'alarme, un retard configuré peut être annulé.

Les retards ne seront appliqués que si :

- le retard configuré a été activé.
- l'appareil qui rapporte l'alarme incendie est un détecteur installé dans une zone mixte ou automatique, OU un détecteur ou un bouton-poussoir d'alerte installé dans une zone automatique.
- la configuration de retard de zone est déterminée pour autoriser les retards dans la zone qui fait état de l'alarme incendie. (Il s'agit de la configuration par défaut.)

Si l'une des conditions ci-dessus n'est pas respectée, la centrale de détection incendie annule le retard configuré et active immédiatement l'avertissement.

Retard d'avertissement prolongé

Utiliser ce menu pour configurer un retard d'avertissement prolongé de 10 minutes maximum dans les modes de fonctionnement où la caractéristique est disponible.

Pour configurer un retard prolongé :

1. Régler l'affichage comme indiqué ci-dessous, puis appuyer sur Enter.

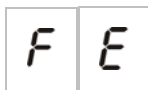

La LED Retard d'avertissement clignote rapidement pour indiquer que le menu de configuration de retard d'avertissement est actif.

2. Sélectionner une valeur de retard comprise entre 1 et 10 minutes en utilisant les boutons de sélection de valeur (2 et 4).

Cette valeur doit être supérieure au retard d'avertissement configuré.

3. Appuyer sur Enter.
4. Sauvegarder les modifications.

Une fois configuré, le retard est autorisé en même temps que le retard d'avertissement standard.

Une LED Retard avertissement fixe indique que tous les retards d'avertissement configurés sont autorisés.

Retards par défaut

Le retard d'avertissement prolongé par défaut pour chaque mode de fonctionnement figure ci-dessous.

Mode de fonctionnement	Retard par défaut en minutes
EN 54-2 Scandinavie	03
NEN 2535	03
EN 54-2 EN 54-2 Evacuation BS 5839-1 NBN S21-100	Cette caractéristique n'est pas disponible dans ces modes de fonctionnement.

Logique de retard

Les retards d'avertissement et d'avertissement prolongé s'écoulent l'un après l'autre lorsqu'un événement d'alarme incendie est rapporté.

En mode de fonctionnement NEN 2535, le retard d'avertissement prolongé devient le retard actif lorsque les sirènes sont arrêtées (en appuyant sur le bouton Evacuation start/stop) et reste arrêté lorsque le retard d'avertissement standard est écoulé.

En mode de fonctionnement EN 54-2 Scandinavie, le retard d'avertissement prolongé devient le retard actif lorsqu'un commutateur de retard d'avertissement prolongé (raccordé à l'ENTREE 1) est activé alors que le retard d'avertissement standard est écoulé.

Logique d'application du retard prolongé

En fonction de la configuration de la centrale de détection incendie et de l'appareil d'activation de l'alarme, un retard configuré peut être annulé.

Les retards d'avertissement prolongés ne seront appliqués que si :

- Les retards d'avertissement et d'avertissement prolongés sont configurés et activés.
- Les exigences du mode de fonctionnement pour l'activation du retard prolongé sont respectées (voir le point précédent pour les différences entre la logique NEN 2535 et la logique EN 54-2).
- la configuration de retard de zone est déterminée pour autoriser les retards dans la zone qui fait état de l'alarme incendie. (Il s'agit de la configuration par défaut.)

Ajouter un module d'extension

Pour de plus amples informations sur la manière d'ajouter un module d'extension à la centrale de détection incendie et la configuration du module, voir "Configuration du module d'extension" en page 39.

Configuration avancée



Le mot de passe par défaut pour la configuration avancée est 4444. Après avoir entré le mot de passe, le premier menu affiché sera la configuration avancée par défaut (indiquant le niveau d'accès 3 avancé) ou le mode de fonctionnement. Pour plus d'informations, voir "Mots de passe et indications de niveau d'accès" en page 19.

Menu de configuration avancée

Le tableau suivant répertorie les options de configuration pour ce menu. De plus amples informations pour chaque option figurent sous le point concerné.

Remarque : toutes les options configurables comprises dans "Configuration de base" en page 24 sont également disponibles à partir du menu de configuration avancée.

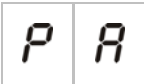
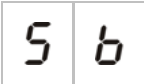
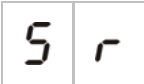
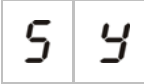
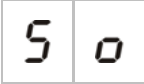
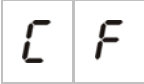
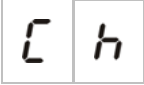
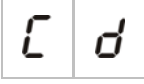
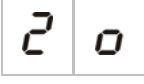
Tableau 8 : Menu de configuration avancée

Affichage	Menu	Valeurs	Mode de fonctionnement
	Configuration avancée par défaut	Paramètres prédéterminés de configuration, comme définis dans "Configuration de base par défaut" en page 25	Tous
	Fonctionnement de la sirène pendant un test de zone	MARCHE/ARRET	Tous
	La sirène résonne à nouveau	MARCHE/ARRET	Tous
	Synchronisation de la sirène	MARCHE/ARRET	Tous
	Version du logiciel	Lecture seule	Tous
	Version de la configuration	Lecture seule	Tous
	Horodateur de configuration	Lecture seule	Tous
	Dateur de configuration	Lecture seule	Tous
	Configuration de zone	FDL passive FDL active Ouverte FDL passive avec CleanMe FDL active avec CleanMe	Tous
	Retard de zone	MARCHE/ARRET	Tous

Affichage	Menu	Valeurs	Mode de fonctionnement
	Type de zone	Mixte Automatique Manuelle	Tous
	Mot de passe du niveau d'accès 2	de 0 à 4444	Tous
	Mot de passe du niveau d'accès 3 de base	de 0 à 4444	Tous
	Mot de passe du niveau d'accès 3 avancé	de 0 à 4444	Tous
	Numéro de série du PCB de la centrale de détection incendie	Lecture seule	Tous
	Réarmement auxiliaire 24 Vcc	MARCHE/ARRET	Tous

Fonctionnement de la sirène pendant un test de zone

Utiliser ce menu pour configurer le fonctionnement de la sirène pendant un test de zone. Le paramètre par défaut pour tous les modes de fonctionnement est MARCHE.

Pour configurer le fonctionnement de la sirène pendant un test de zone :

1. Régler l'affichage comme indiqué ci-dessous, puis appuyer sur Enter.

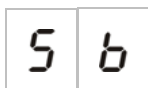

La LED Evacuation start/stop clignote rapidement pour indiquer que le menu de configuration du fonctionnement de la sirène pendant un test de zone est actif.

2. Sélectionner une valeur en utilisant les boutons de sélection de valeur (2 et 4).
3. Appuyer sur Enter.
4. Sauvegarder les modifications.

Les paramètres disponibles pour cette caractéristique figurent ci-dessous.

Affichage	Description
	Le buzzer interne et les sirènes se font entendre pendant trois secondes lorsqu'une alarme est activée lors d'un test de zone.
	Le buzzer interne et les sirènes ne se font pas entendre lorsqu'une alarme est activée lors d'un test de zone.

La sirène résonne à nouveau

Utiliser ce menu pour configurer le nouveau fonctionnement, l'activation ou la désactivation de la sirène. Ceci détermine le fonctionnement de la sirène lors d'une alarme incendie lorsque les sirènes ont été arrêtées en appuyant sur le bouton Evacuation start/stop et qu'une nouvelle alarme est rapportée. Le paramètre par défaut est MARCHE.

Pour configurer le nouveau fonctionnement de la sirène :

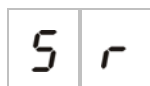

1. Régler l'affichage comme indiqué ci-dessous, puis appuyer sur Enter.



La LED Evacuation start/stop clignote rapidement pour indiquer que le menu de configuration du nouveau fonctionnement de la sirène est actif.

2. Sélectionner une valeur en utilisant les boutons de sélection de valeur (2 et 4).
3. Appuyer sur Enter.
4. Sauvegarder les modifications.

Les paramètres disponibles pour cette caractéristique figurent ci-dessous.

Affichage	Description
	Les sirènes résonnent à nouveau si une nouvelle alarme incendie est consignée.
	Les sirènes ne résonnent pas à nouveau si une nouvelle alarme incendie est consignée.

Synchronisation de la sirène

Utiliser ce menu pour configurer la synchronisation, l'activation ou la désactivation de la sirène. Ceci permet à la centrale de détection incendie de synchroniser l'activation de toutes les sirènes. Le paramètre par défaut est marche.

Pour configurer la synchronisation :

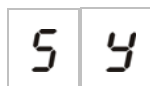

1. Régler l'affichage comme indiqué ci-dessous, puis appuyer sur Enter.



La LED Evacuation start/stop clignote rapidement pour indiquer que le menu de configuration de la synchronisation des sirènes est actif.

2. Sélectionner une valeur en utilisant les boutons de sélection de valeur (2 et 4).
3. Appuyer sur Enter.
4. Sauvegarder les modifications.

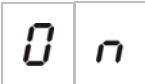
Les paramètres disponibles pour cette caractéristique figurent ci-dessous.

Affichage	Description
	Les sirènes sont synchronisées.
	Les sirènes ne sont pas synchronisées.

Configuration de zone

Utiliser ce menu pour configurer les paramètres de zone pour chaque zone dans la centrale de détection incendie. Le paramètre par défaut pour chaque mode de fonctionnement peut être trouvé dans l'Annexe A "Paramètres prédéfinis de configuration" en page 59.

Pour configurer la zone :

1. Régler l'affichage comme indiqué ci-dessous, puis appuyer sur Enter.

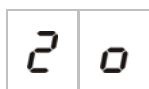



2. Sélectionner la zone (par exemple, zone 1), puis appuyer sur Enter.



La LED Dé rangement/test/hors service de zone clignote rapidement pour indiquer que le menu de configuration de la zone correspondante est actif.

3. Sélectionner une valeur en utilisant les boutons de sélection de valeur (2 et 4).
4. Appuyer sur Enter.
5. Sauvegarder les modifications.

Les paramètres disponibles pour cette caractéristique figurent ci-dessous.

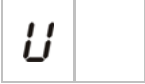
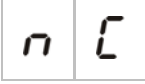
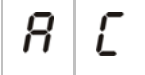
Affichage	Description
	Fin de ligne passive
	Fin de ligne active
	Ouverte (uniquement disponible en mode BS 5839-1)
	Fin de ligne passive avec CleanMe
	Fin de ligne active avec CleanMe

Retard de zone

Utiliser ce menu pour configurer les retards, l'activation ou la désactivation de zone pour chaque zone dans la centrale de détection incendie. Le paramètre par défaut est MARCHE.

Pour configurer le retard de zone :

1. Régler l'affichage comme indiqué ci-dessous, puis appuyer sur Enter.

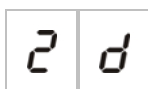

2. Sélectionner la zone (par exemple, zone 1), puis appuyer sur Enter.



La LED d'alarme de zone clignote rapidement pour indiquer que le menu de configuration de la zone correspondante est actif.

3. Sélectionner une valeur en utilisant les boutons de sélection de valeur (2 et 4).
4. Appuyer sur Enter.
5. Sauvegarder les modifications.

Les paramètres disponibles pour cette caractéristique figurent ci-dessous.

Affichage	Description
	Les retards configurés sont autorisés dans la zone correspondante.
	Les retards configurés ne sont pas autorisés dans la zone correspondante.

Type de zone

Utiliser ce menu pour configurer le type de zone pour chaque zone dans la centrale de détection incendie. Le paramètre par défaut pour chaque mode de fonctionnement peut être trouvé dans l'Annexe A "Paramètres prédéfinis de configuration" en page 59.

Pour configurer le type de zone :

1. Régler l'affichage comme indiqué ci-dessous, puis appuyer sur Enter.

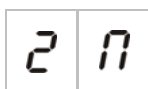

2. Sélectionner la zone (par exemple, zone 1), puis appuyer sur Enter.



La LED Déangement/test/hors service de zone clignote rapidement pour indiquer que le menu de configuration de la zone correspondante est actif.



3. Sélectionner une valeur en utilisant les boutons de sélection de valeur (2 et 4).
4. Appuyer sur Enter.
5. Sauvegarder les modifications.

Les paramètres disponibles pour cette caractéristique figurent ci-dessous.

Affichage	Description
	Zone mixte. La centrale de détection incendie distingue automatiquement entre une alarme automatique (générée par un détecteur) et une alarme manuelle (générée par un bouton-poussoir d'alerte doté d'une résistance de 100 Ω).
	Zone automatique. Toutes les alarmes incendies sont considérées comme consignées par un détecteur, même si l'alarme incendie est consignée par un bouton-poussoir d'alerte dans la zone.
	Zone manuelle. Toutes les alarmes incendies sont considérées comme consignées par un bouton-poussoir d'alerte, même si l'alarme incendie est consignée par un détecteur dans la zone.

Modification des mots de passe de niveau d'accès

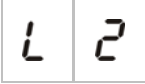
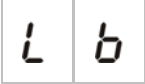
Utiliser l'option du menu correspondante (indiquée ci-dessous) pour modifier les mots de passe par défaut du niveau d'accès.

	Mot de passe du niveau d'accès 2
	Mot de passe du niveau d'accès 3 de base
	Mot de passe du niveau d'accès 3 avancé

Pour modifier les deux premiers chiffres d'un mot de passe de niveau d'accès :

1. Régler l'affichage pour le mot de passe de niveau d'accès souhaité, puis appuyer sur Enter.
2. Régler l'affichage comme indiqué ci-dessous, puis appuyer sur Enter.

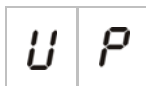

3. Sélectionner une valeur en utilisant les boutons de sélection de valeur (2 et 4).
4. Appuyer sur Enter.
5. Sauvegarder les modifications.

Pour modifier les deux derniers chiffres d'un mot de passe de niveau d'accès :

1. Régler l'affichage pour le mot de passe de niveau d'accès souhaité, puis appuyer sur Enter.
2. Régler l'affichage comme indiqué ci-dessous, puis appuyer sur Enter.

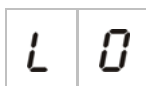

3. Sélectionner une valeur en utilisant les boutons de sélection de valeur (2 et 4).
4. Appuyer sur Enter.
5. Sauvegarder les modifications.

Réarmement auxiliaire 24 Vcc

Utiliser ce menu pour configurer le réglage, l'activation ou la désactivation du réarmement auxiliaire 24 V. Le paramètre par défaut est ARRET.

Pour configurer le réarmement 24 V :

1. Régler l'affichage comme indiqué ci-dessous, puis appuyer sur Enter.

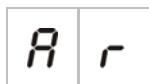

2. Sélectionner une valeur en utilisant les boutons de sélection de valeur (2 et 4).
3. Appuyer sur Enter.
4. Sauvegarder les modifications.

Les paramètres disponibles pour cette caractéristique figurent ci-dessous.

Affichage	Description
	Un nouveau réglage de la centrale de détection incendie réarme la sortie AUX 24 V.
	Un nouveau réglage de la centrale de détection incendie ne réarme pas la sortie AUX 24 V.

Configuration, logiciel et identification du PCB

Utiliser l'option de menu correspondante (indiquée ci-dessous) pour voir la version et l'horodateur de la configuration de la centrale de détection incendie, la version du logiciel et le numéro de série du PCB. Ces détails peuvent être nécessaires pour le dépannage et l'assistance technique.

	Version du logiciel
	Version de la configuration
	Horodateur de configuration
	Dateur de configuration
	Numéro de série du PCB de la centrale de détection incendie

Configuration du module d'extension

Ajouter un module d'extension

Utiliser ce menu, disponible à partir des menus de configuration de base ou avancée, pour configurer le nombre de modules d'extension installés. La valeur par défaut est 00.

Pour ajouter un module d'extension :

1. Régler l'affichage comme indiqué ci-dessous, puis appuyer sur Enter.

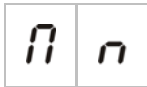

La LED Extension I/O/dérangement/hors service clignote rapidement pour indiquer que le menu de configuration du module est actif.

2. Sélectionner une valeur en utilisant les boutons de sélection de valeur (2 et 4).
3. Appuyer sur Enter.
4. Sauvegarder les modifications.

Le nombre maximum de modules d'extension qui peuvent être installés est illustré ci-après.

Centrales de détection incendie à deux et quatre zones	Jusqu'à deux modules d'extension
Centrale de détection incendie à huit zones	Jusqu'à quatre modules d'extension

Configuration du module d'extension

Étiquettes de module d'extension

À des fins de configuration, les modules d'extension sont étiquetés A et B (pour centrales de détection incendie à deux et quatre zones) ou A, B, C et D (pour centrales de détection incendie à huit zones).

L'étiquette pour un module donné est définie par sa position (de gauche à droite) dans l'armoire de la centrale de détection incendie. Le premier module d'extension installé est le module A, le deuxième B, etc.



Cfr. fiche d'installation du module d'extension pour les instructions d'installation.

Fonctionnement du module d'extension et configuration du retard

Une fois qu'un module d'extension est installé et ajouté à la configuration de la centrale de détection incendie, les options de configuration supplémentaires suivantes apparaissent sur les menus de configuration de base et avancée.

Remarque : ces options de configuration sont répétées pour chacun des modules d'extension installés (A, B, C et D).

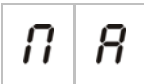
Tableau 9 : Options de configuration du module d'extension A

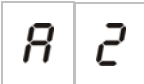
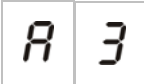
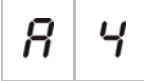
Affichage	Description	Valeur
	Fonctionnement du module A	de 00 à 92
	Retard de la sortie 1 du module A	de 00 à 10 minutes
	Retard de la sortie 2 du module A	de 00 à 10 minutes
	Retard de la sortie 3 du module A	de 00 à 10 minutes
	Retard de la sortie 4 du module A	de 00 à 10 minutes

Fonctionnement du module d'extension

Utiliser ce menu pour configurer le fonctionnement du module d'extension. La valeur par défaut est 00. Pour les paramètres prédéfinis disponibles, voir l'Annexe A "Paramètres prédéfinis de configuration" en page 59.

Pour configurer le fonctionnement du module d'extension :

1. Régler l'affichage comme indiqué ci-dessous, puis appuyer sur Enter.

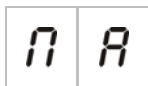

La LED Extension I/O/dérangement/hors service sur l'interface de la centrale de détection incendie et la LED Marche sur le module d'extension clignotent rapidement pour indiquer que le menu de configuration de fonctionnement du module est actif.

2. Sélectionner une valeur entre 00 et 92 en utilisant les boutons de sélection de valeur (2 et 4).

Voir l'Annexe A "Paramètres prédéfinis de configuration" en page 59.

3. Appuyer sur Enter.
4. Sauvegarder les modifications.

Retard de sortie du module d'extension

Utiliser ce menu pour configurer un retard de sortie de module d'extension de 10 minutes maximum, si cette caractéristique est disponible.

Pour configurer un retard de sortie de module d'extension :

1. Pour la sortie 1 sur le module d'extension A, régler l'affichage comme indiqué ci-dessous, puis appuyer sur Enter.



La LED Extension I/O/dérangement/hors service sur l'interface de la centrale de détection incendie et la LED Activation sur le module d'extension clignotent rapidement pour indiquer que le menu de retard du module est actif.

2. Sélectionner une valeur entre 00 et 10 en utilisant les boutons de sélection de valeur (2 et 4).
3. Appuyer sur Enter.
4. Répéter les étapes 1 à 3 comme exigé pour chaque sortie (1 à 4) sur chaque module installé (A, B, C et D) si un retard est nécessaire.
5. Sauvegarder les modifications.

Mise en service

Avant la mise en service de la centrale de détection incendie

Avant la mise en service de la centrale de détection incendie, vérifier :

- que la centrale de détection incendie a été correctement installée
- que l'alimentation secteur est de 110 Vca ou de 240 Vca, est correctement raccordée et respecte toutes les exigences décrites dans "Raccordement de l'alimentation secteur" en page 12
- qu'aucun court-circuit ou circuit ouvert n'est présent dans aucun des circuits de zone
- que toutes les zones possèdent la borne de fin de ligne correcte, comme décrit dans "Terminaison des zones" en page 9
- que tous les boutons-poussoirs d'alerte possèdent la résistance correcte pour l'identification des alarmes, comme décrit dans "Raccordement des boutons-poussoirs d'alerte" en page 10
- que la polarité est respectée pour tous les circuits de sirènes et que toutes les résistances de fin de ligne sont installées, comme décrit dans "Raccordement des sirènes" en page 12.
- que tout le matériel en option installé (avertissement, alarme et relais de dérangement, etc.) est correctement raccordé
- que les batteries sont correctement raccordées et respectent toutes les exigences décrites dans "Raccordement des batteries" en page 14
- que la configuration de toute la centrale de détection incendie respecte le mode de fonctionnement et les réglementations locales correspondantes.

Mise en service de la centrale de détection incendie

Après le contrôle, décrit ci-dessus, de toutes les exigences d'installation, de raccordement et de configuration, la centrale de détection incendie peut être mise en service.

Mise en route normale

Après la mise en route de la centrale de détection incendie, l'état normal (repos) est indiqué comme suit :

- La LED Alimentation est fixe
- La LED Retard évacuation est fixe (si un retard a été configuré et activé)
- La LED Retard avertissement est fixe (si un retard a été configuré et activé)

Si d'autres indicateurs sont allumés, vérifier l'installation en détail avant de continuer.

Mise en route en dérangement

Conformément à la norme EN 54-2, la centrale de détection incendie possède une séquence de mise en route spéciale utilisée après la détection par la centrale de détection incendie d'un dérangement interne.

Ceci est indiqué comme suit :

- La LED Dérangement générale clignote rapidement
- La LED Dérangement système clignote lentement

Si ceci se produit :

1. Entrer le mot de passe du niveau d'accès 2.
2. Appuyer sur le bouton Réarmement pour réarmer la centrale de détection incendie.

Si l'état de dérangement persiste après le réarmement, la centrale de détection incendie va interrompre la séquence de mise en route et la LED Dérangement système sera fixe.

Si ceci se produit, vérifier tous les raccordements de la centrale de détection incendie et sa configuration, comme décrit dans "Avant la mise en service de la centrale de détection incendie" en page 42.

Mise en route de la batterie

Pour alimenter la centrale de détection au moyen des batteries, appuyer sur le bouton start de la batterie du PCB de la centrale de détection incendie) (marqué par BAT. START, voir la Figure 12 ci-dessous). Maintenir le bouton enfoncé pendant environ cinq secondes.

Figure 12 : Bouton de mise en route de la batterie

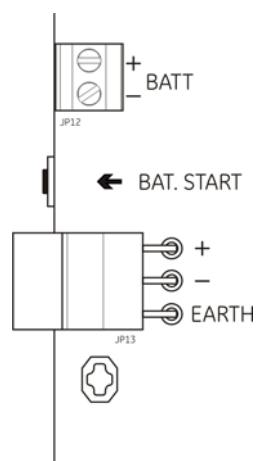

Tests fonctionnels

Créer un court-circuit et un circuit ouvert dans la zone pour tester les messages de dérangement de chacune des zones.

Activer un bouton-poussoir d'alerte pour tester les messages d'alarme manuelle. La centrale de détection incendie devrait annuler tous les retards configurés et activer les dispositifs de notification d'alarme ainsi que l'avertissement (s'il est applicable) immédiatement.

Activer un détecteur pour tester les messages d'alarme automatique. La centrale de détection incendie devrait lancer tous les retards configurés et activer les dispositifs de notification d'alarme ainsi que l'avertissement (s'il est applicable) une fois que le retard est écoulé.

A l'aide d'un multimètre, vérifier que le relais de dérangement est activé lorsqu'un dérangement est signalé et que le retard d'alarme est activé si une alarme est signalée.

Temps de réaction

Les temps de réaction pour les événements standard s'énoncent comme suit.

Événement	Temps de réaction
Alarme	Moins de 3 secondes
Dérangement de zone	Moins de 30 secondes
Evacuation dérangement	Moins de 30 secondes
Avertissement dérangement	Moins de 30 secondes
Dérangement terre	Moins de 100 secondes
Dérangement chargeur de batterie	Moins de 100 secondes
Absence de batterie	Moins de 3 minutes
Dérangement secteur	Moins de 3 minutes
Dérangement batterie faible	Moins de 100 secondes
Dérangement fusible/protection	Moins de 3 minutes
Dérangement système	Moins de 100 secondes
Dérangement haute résistance batterie	Moins de 4 heures

Chapitre 4

Maintenance

Résumé

Ce chapitre comporte des informations sur la maintenance de la centrale de détection incendie ainsi que la maintenance des batteries.

Table des matières

Maintenance du système de détection incendie	46
Maintenance journalière	Error! Bookmark not defined.
Maintenance hebdomadaire	Error! Bookmark not defined.
Maintenance trimestrielle	46
Maintenance annuelle	46
Nettoyage de la centrale	46
Maintenance des batteries	47

Maintenance du système de détection incendie

Les tâches de maintenance ci-après sont exécutées pour s'assurer que le système d'alarme incendie fonctionne correctement et répond à toutes les réglementations européennes exigées.

Attention : avant d'effectuer tout test, vérifier que l'avertissement (s'il est configuré) est désactivé ou que les pompiers ont été avertis.

Maintenance trimestrielle

Tester au moins un dispositif par zone et vérifier que la centrale de détection incendie réagit à tous les événements de dérangement et d'alarme. L'alimentation de la centrale de détection incendie et la tension de batterie doivent être vérifiées.

Maintenance annuelle

Tester tous les dispositifs système et vérifier que la centrale de détection incendie réagit à tous les événements de dérangement et d'alarme. Inspecter visuellement tous les raccordements électriques de manière à contrôler leur fixation, la qualité de leur protection et leur état général.

Nettoyage de la centrale

Veiller à la propreté de l'extérieur et de l'intérieur de la centrale. Procéder à un nettoyage périodique de l'extérieur au moyen d'un chiffon humide. Ne pas utiliser de produits contenant des solvants pour nettoyer la centrale de détection incendie. Ne pas nettoyer l'intérieur de l'armoire à l'aide de liquides.

Maintenance des batteries

Batteries compatibles

La centrale de détection incendie utilise deux batteries au plomb scellées et rechargeables d'une tension de 12V et d'un ampérage de 7,2 ou 12 Ah. Les batteries compatibles pour ce produit sont indiquées dans le tableau ci-dessous.

Tableau 10 : Batteries compatibles

Modèle	Type de batterie	Batteries recommandées
Centrales de détection incendie à deux et quatre zones	12V, 7,2 Ah	GE BS127N
Centrale de détection incendie à huit zones	12V, 7,2 Ah ou 12V, 12 Ah	GE BS127N (7,2 Ah) GE BS130N (12 Ah)

Dépannage des batteries

Les dérangements de l'alimentation et des fusibles de batteries sont indiqués par une LED Déangement alimentation clignotante. Si c'est le cas, vérifier :

- que les câbles de batteries sont en bon état
- que les câbles de batteries sont raccordés correctement et de manière sûre à la batterie et au PCB de la centrale de détection incendie

Si les câbles sont en bon état et que tous les raccordements sont corrects, les batteries doivent alors être remplacées immédiatement.

Remplacement des batteries

Les batteries doivent être remplacées périodiquement, conformément aux recommandations du fabricant de batteries. La durée de vie utile de la batterie est d'environ quatre ans. Éviter de laisser les batteries se décharger complètement. Toujours veiller à utiliser les batteries de remplacement recommandées.

Pour remplacer les batteries :

1. Déconnecter les batteries en place et les retirer du boîtier.
2. Installer et connecter les batteries de remplacement à l'aide du raccordement fourni. Veiller à respecter la polarité.
3. Éliminer les batteries dans le respect des réglementations locales ou régionales.

Chapitre 5

Spécifications techniques

Résumé

Ce chapitre comporte des spécifications techniques pour la centrale de détection incendie.

Table des matières

- Spécifications du circuit de zone 50
- Spécifications d'entrées et de sorties 51
- Spécifications d'alimentation 52
- Spécifications mécaniques et environnementales 53

Spécifications du circuit de zone

Généralités	
Tension de sortie du circuit de zone	
Nominale	22 Vcc
Maximum	24 Vcc
Minimum	18 Vcc
Consommation de courant maximum par circuit de zone	
	65 mA
Configuration par défaut du circuit de zone	
EN 54	Fin de ligne passive
NEN 2535	Fin de ligne passive
NBN S21-100	Fin de ligne passive
BS 5839-1	Fin de ligne active
Borne de circuit de zone	
EN 54	Résistance fin de ligne de 4,7 k Ω
NEN 2535	Résistance fin de ligne de 4,7 k Ω
NBN S21-100	Résistance fin de ligne de 4,7 k Ω
BS 5839-1	Module de fin de ligne active
Nombre de détecteurs par circuit de zone	
Série Dx700	Max. 20
Série E6	Max. 32
Série Z600	Max. 32
Nombre de boutons-poussoirs d'alerte par circuit de zone	
	Max. 32
Zones mixtes	
Résistance maximum par circuit de zone	
	40 Ω
Capacité maximum par circuit de zone	
	500 nF
Impédance nominale	
Détecteur	160 Ω à 470 Ω \pm 5 %
Bouton-poussoir d'alerte	100 Ω \pm 5 %
Domaine de référence d'alarme de détecteur	
Tension de zone	6,5 V à 14 V
Impédance de zone	145 Ω à 470 Ω
Domaine de référence d'alarme de bouton-poussoir d'alerte	
Tension de zone	3 V à 6,5 V
Impédance de zone	75 Ω à 144 Ω
Domaine de référence de court-circuit	
Tension de zone	< 3 V
Impédance de zone	< 55 Ω
Domaine de référence de circuit ouvert	
Impédance de zone	> 8 k Ω
Consommation de courant de l'appareil de zone	\leq 2,6 mA
Zones automatiques et manuelles	
Résistance maximum par circuit de zone	
	55 Ω
Capacité maximum par circuit de zone	
	500 nF
Impédance nominale	
	100 Ω à 680 Ω \pm 5 %

Zones automatiques et manuelles

Domaine de référence d'alarme de détecteur	
Tension de zone	3 V à 14 V
Impédance de zone	75 Ω à 680 Ω
Domaine de référence de court-circuit	
Tension de zone	< 3 V
Impédance de zone	< 55 Ω
Domaine de référence de circuit ouvert	
Impédance de zone	> 8 k Ω
Consommation de courant de l'appareil de zone	\leq 2,6 mA

Spécifications d'entrées et de sorties

Entrées

Résistance du câble	
Valeur d'entrée d'activation	\leq 100 Ω
Valeur d'entrée de désactivation	Circuit ouvert
Type d'entrée	Non supervisé, activé avec une impédance passive (normalement par un contact de relais)
Plage d'activation d'impédance.	\leq 1K Ω (normalement en court-circuit)
Plage de désactivation d'impédance.	\geq 100K Ω (normalement en circuit ouvert)
Courant maximum	1 mA (pour activation avec un contact en court-circuit)
Tension maximale entre terminaux	29 V (pour désactivation avec un contact en circuit ouvert)

Sorties

Terminaison des sorties	Résistance fin de ligne de 15 k Ω
Sorties de sirène	
Supervisées	Pour circuit ouvert et court-circuit
Nombre de sorties	4 (BS 5839-1, EN 54-2 Evacuation) 3 (EN 54-2, EN 54-2 Scandinavie) 2 (NEN 2535, NBN S21-100)
Courant maximum par sortie (à 2-4 zones)	250 mA à 25°C 195 mA à 40°C
Courant maximum par sortie (à 8 zones)	500 mA à 25°C 385 mA à 40°C
Tension maximum au repos	-15 Vcc
Tension maximum en alarme	+28 Vcc
Sorties d'avertissement	
Supervisées	Pour circuit ouvert et court-circuit
Nombre de sorties (EN 54)	1
Nombre de sorties (NEN 2535)	2
Courant maximum par sortie (à 2-4 zones)	250 mA à 25°C 195 mA à 40°C
Courant maximum par sortie (à 8 zones)	500 mA à 25°C 385 mA à 40°C
Tension maximum au repos	-15 Vcc
Tension maximum en alarme	+28 Vcc

Sortie de relais d'alarme	
Nombre de sorties exemptes de potentiel	1
Courant de commutation maximum	2 A à 30 Vcc
Sortie de relais de dérangement	
Nombre de sorties exemptes de potentiel	1
Courant de commutation maximum	2 A à 30 Vcc
Etat de dérangement	Excité (sûreté intégrée)
Sortie auxiliaire 24 Vcc	
Tension nominale de sortie	24 Vcc
Tension de sortie maximum	28 Vcc
Tension de sortie minimum	21 Vcc
Courant maximum	250 mA à 25°C 195 mA à 40°C

Spécifications d'alimentation

Alimentation secteur

Tension nominale	110 Vca / 60 Hz ou 240 Vca / 50 Hz
Courant nominal (centrales de détection incendie à deux et quatre zones)	
110 Vca	2 A
240 Vca	2 A
Courant nominal (centrales de détection incendie à huit zones)	
110 Vca	3,15 A
240 Vca	1,5 A
Tolérance de tension	+10% / -15%
Fusible secteur	
110 Vca	T 3,15A 250V
240 Vca	T 2A 250V

Alimentation 24 Vcc

Centrales de détection incendie à deux et quatre zones	
Tension CC	24 V
Courant nominal	2 A
Domaine de courant	0 à 2 A
Puissance nominale	50 W
Tolérance de tension	±2%
Centrale de détection incendie à huit zones	
Tension CC	24 V
Courant nominal	4 A
Domaine de courant	0 à 4 A
Puissance nominale	100 W
Tolérance de tension	±2%

Batteries et chargeur de batterie

Batteries	
Centrales de détection incendie à deux et quatre zones	2 x 7,2 Ah
Centrale de détection incendie à huit zones	2 x 7,2 Ah ou 2 x 12 Ah
Type de batterie	Scellée au plomb
Tension du chargeur de batterie	27,3 V à 20 °C -36mV/°C

Courant du chargeur de batterie	
Centrales de détection incendie à deux et quatre zones	Max. 0,5 A
Centrale de détection incendie à huit zones	Max. 0,7 A
Niveau de tension hors service	< 22,75 V
Niveau de tension au repos	< 21 V
Matériel d'alimentation (EN 54-4)	
Centrales de détection incendie à deux et quatre zones	
I _{min}	0,09 A
I _{max a}	0,30 A
I _{max b}	1,57 A
Centrale de détection incendie à huit zones	
I _{min}	0,15 A
I _{max a}	0,39 A
I _{max b}	2,78 A

Spécifications mécaniques et environnementales

Mécaniques

Dimensions de l'armoire (sans couvercle)	
Centrales de détection incendie à deux et quatre zones	300 × 97 × 402 mm
Centrale de détection incendie à huit zones	421 × 100 × 447 mm
Poids sans batterie	
Centrales de détection incendie à deux et quatre zones	2,8 kg
Centrale de détection incendie à huit zones	3,9 kg
Nombre de sorties de câbles	
Centrales de détection incendie à deux et quatre zones	14 sorties de Ø 20 mm en haut de l'armoire 2 sorties de Ø 20 mm en bas de l'armoire 12 sorties de Ø 20 mm à l'arrière de l'armoire
Centrale de détection incendie à huit zones	20 sorties de Ø 20 mm en haut de l'armoire 2 sorties de Ø 20 mm en bas de l'armoire 26 sorties de Ø 20 mm à l'arrière de l'armoire
Indice IP	IP30

Environnementales

Température de fonctionnement	-5 à +40°C
Température de stockage	-20 à +70°C
Humidité relative	10% à 95% (sans condensation)
Conditions de classe type	3K5 selon CEI 60721-3-3

Remarque : pour les dessins et les dimensions détaillés de l'armoire, voir "Dessins et dimensions de l'armoire" en page 54.

Dessins et dimensions de l'armoire

Figure 13 : Armoire à deux et quatre zones avec couvercle

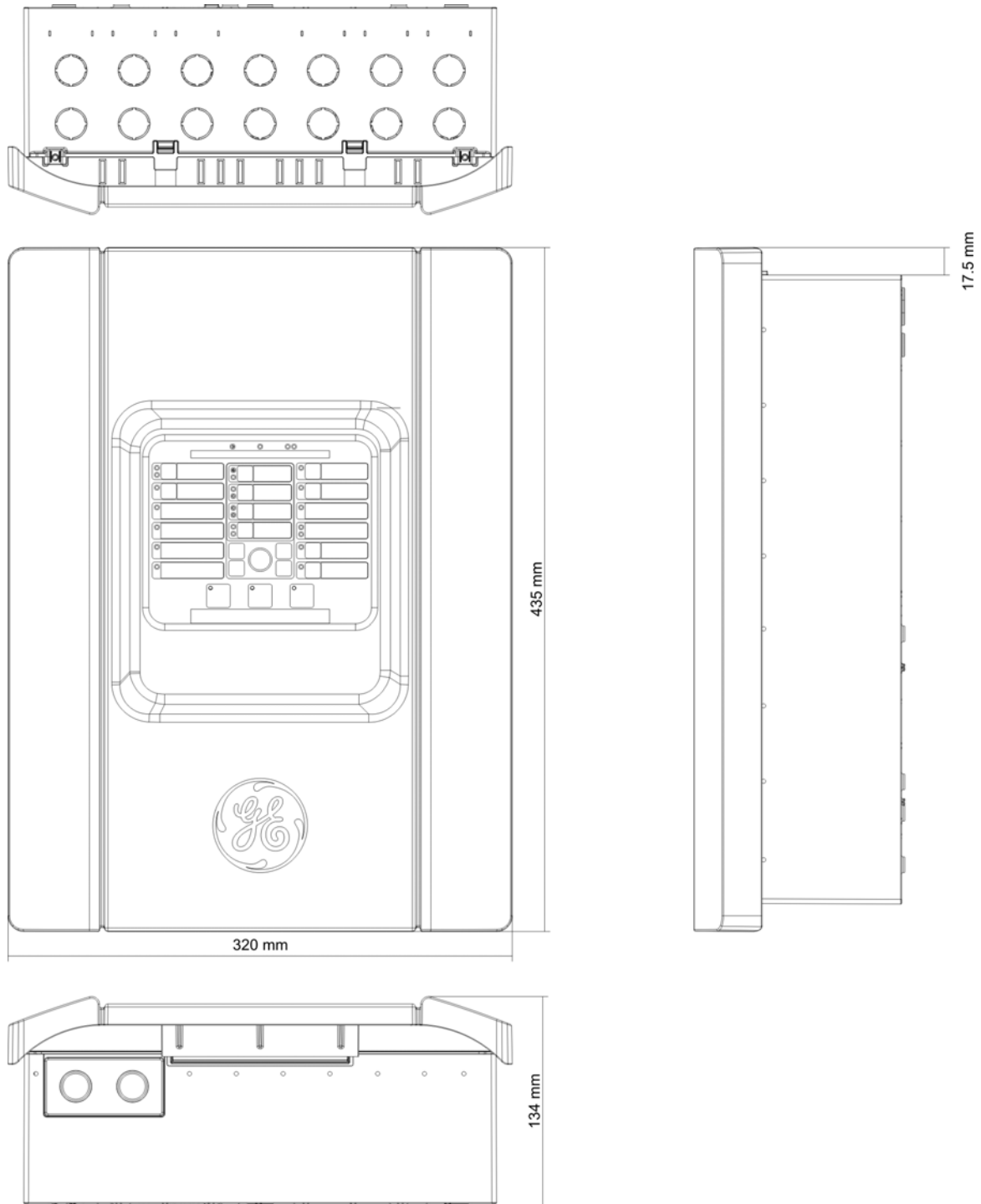

Figure 14 : Armoire à deux et quatre zones sans couvercle

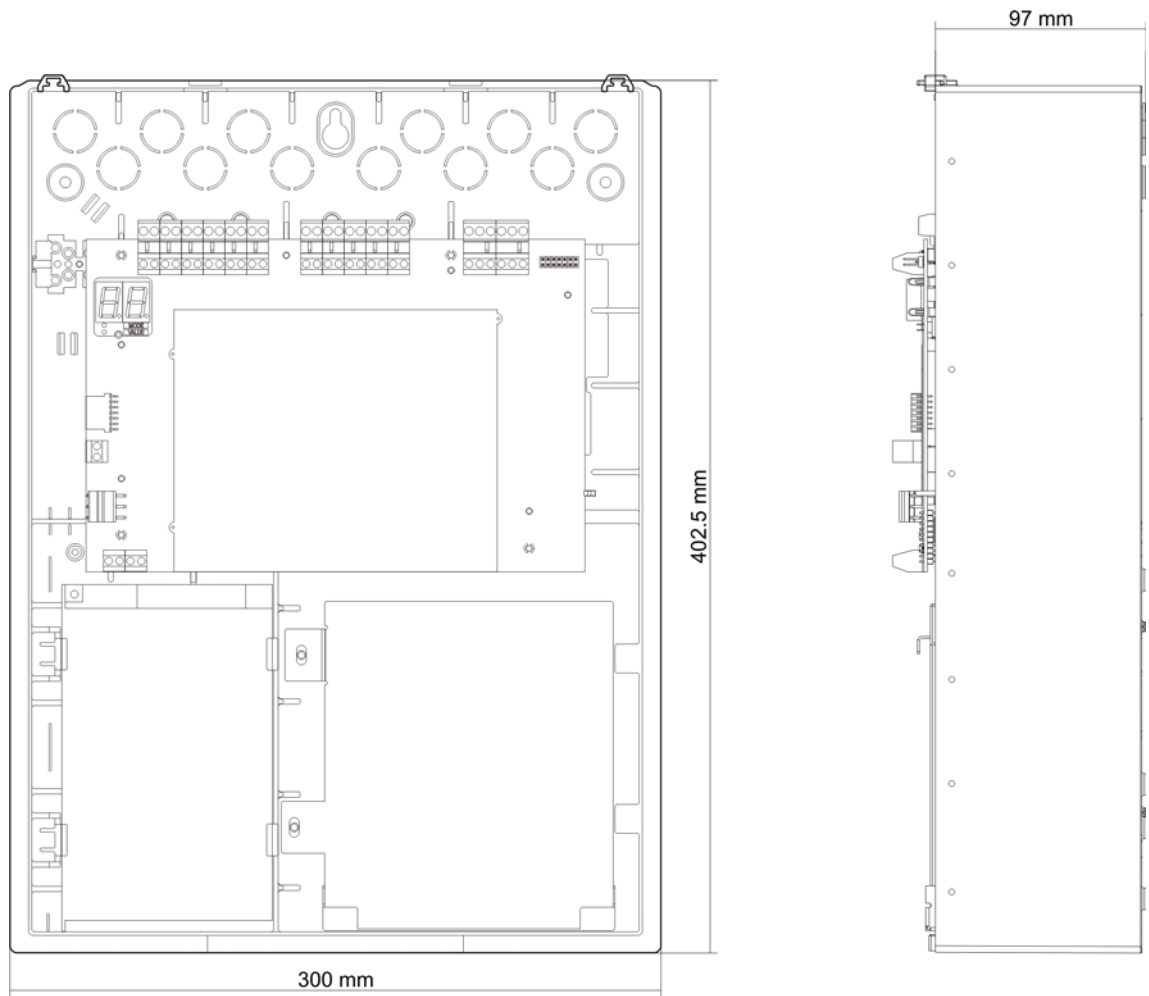

Figure 15 : Armoire à huit zones avec couvercle

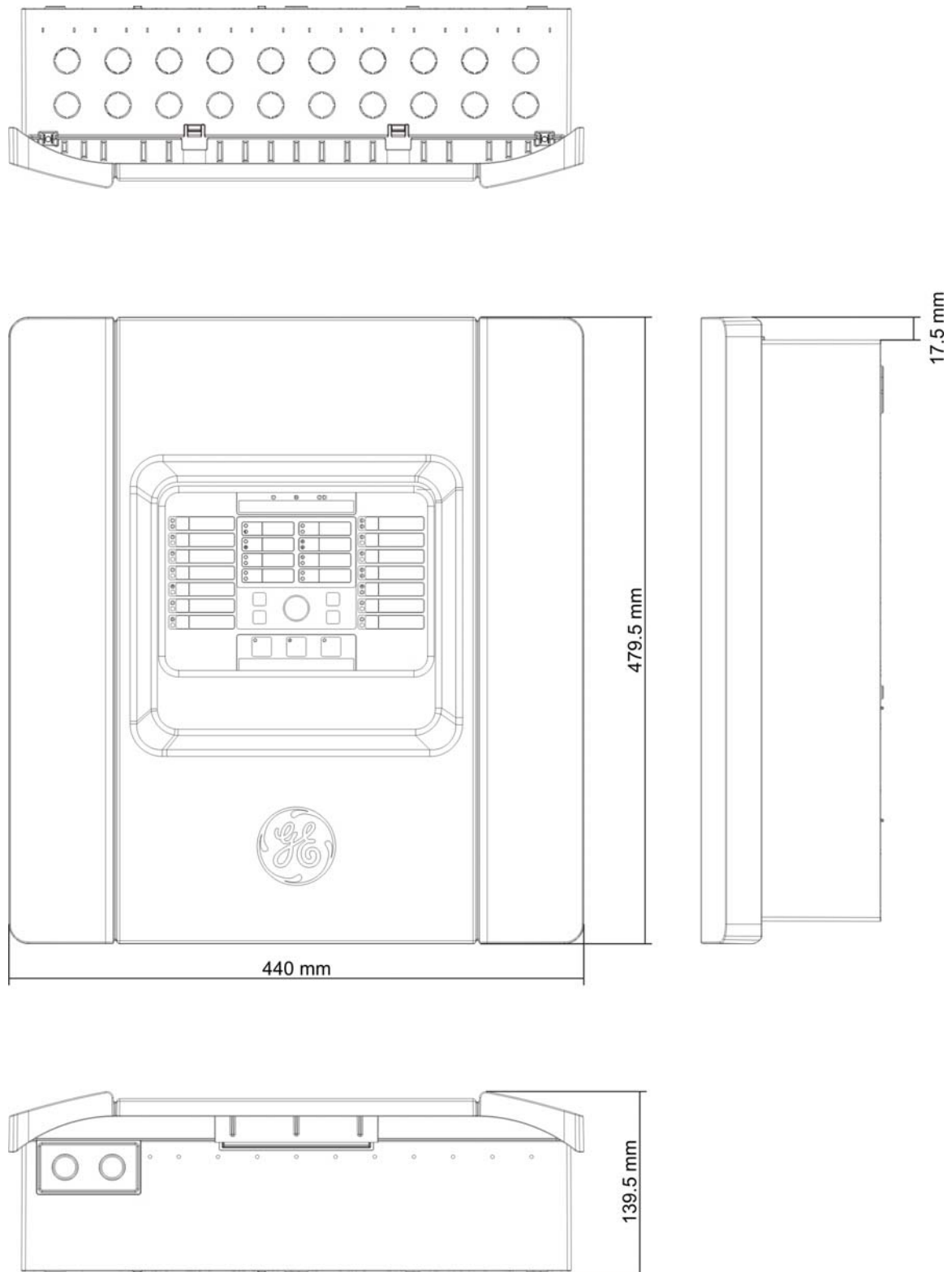
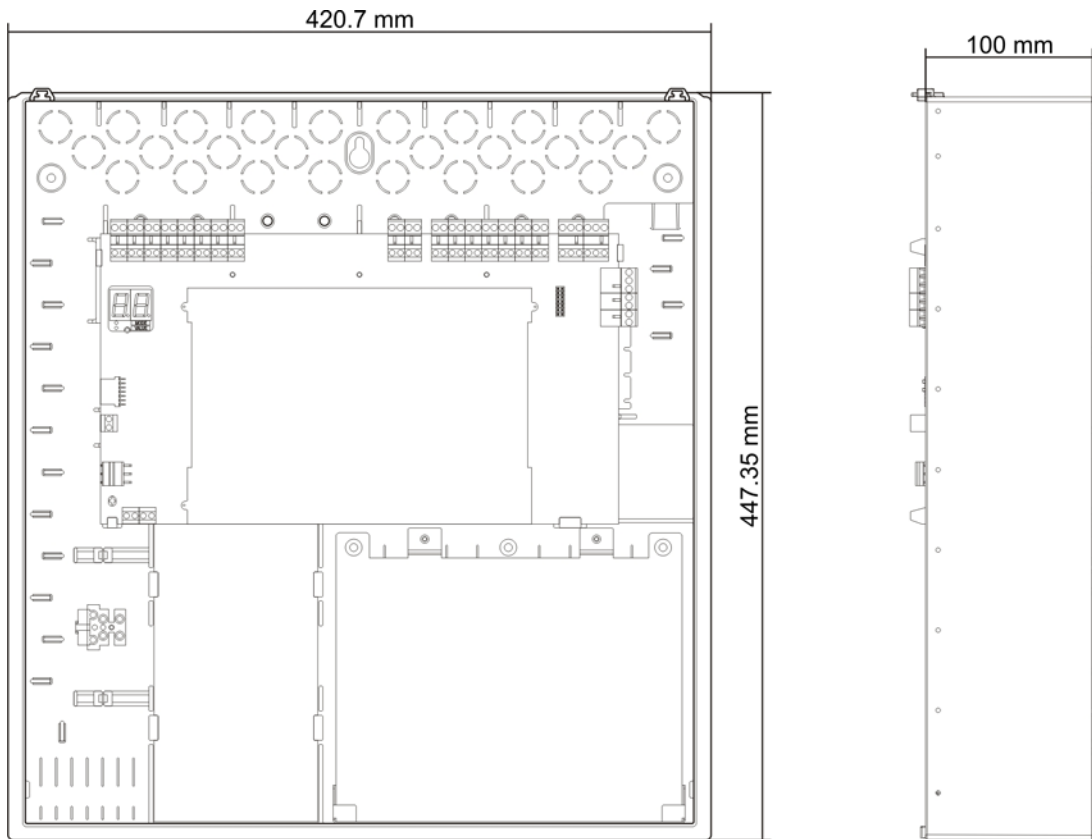

Figure 16 : Armoire à huit zones sans couvercle



Annexe A

Paramètres prédéfinis de configuration

Résumé

Cette annexe comporte des informations détaillées sur le mode de fonctionnement et les paramètres prédéfinis de configuration du module d'extension.

Table des matières

Paramètres prédéfinis du mode de fonctionnement 60

EN 54-2 60

EN 54-2 Evacuation 61

EN 54-2 Scandinavie 62

BS 5839-1 63

NBN S21-100 64

NEN 2535 65

Paramètres prédéfinis du module d'extension 66

Configuration de la zone du module d'extension 66

Configuration d'événement du module d'extension 68

Configuration du circuit de sirène du module d'extension 68

Paramètres prédéfinis du mode de fonctionnement

EN 54-2

Les paramètres prédéfinis de configuration pour la norme EN 54-2 s'énoncent comme suit.

Centrales de détection incendie à deux zones

Code	FDL de zone	Sorties de sirène	Type de zone
01	Passive	2	Mixte
02	Passive, CleanMe activée	2	Mixte

Centrales de détection incendie à quatre et huit zones

Code	FDL de zone	Sorties de sirène	Sorties d'avertissement	Type de zone
01	Passive	3	1	Mixte
02	Passive, CleanMe activée	3	1	Mixte

Les caractéristiques de configuration supplémentaires sont indiquées ci-après.

Retard d'évacuation par défaut	0
Retard d'avertissement par défaut	0
Retard de zone par défaut	Marche
Démarrage/Redémarrage des sirènes	Les sirènes ne démarrent qu'en cas d'alarme incendie

Les entrées et sorties s'énoncent comme suit.

ENTREE 1	Réarmement à distance
ENTREE 2	Retards désactivés
SORTIE 1	Circuit de sirène
SORTIE 2	Circuit de sirène
SORTIE 3	Circuit de sirène
SORTIE 4	Avertissement

Remarque : les centrales de détection incendie à deux zones ne possèdent que deux sorties (SORTIE 1 et SORTIE 2).

EN 54-2 Evacuation

Les paramètres prédéfinis de configuration pour la norme EN 54-2 Evacuation s'énoncent comme suit.

Centrales de détection incendie à deux zones

Code	FDL de zone	Sorties de sirène	Type de zone
05	Passive	2	Mixte
06	Passive, CleanMe activée	2	Mixte

Centrales de détection incendie à quatre et huit zones

Code	FDL de zone	Sorties de sirène	Type de zone
05	Passive	4	Mixte
06	Passive, CleanMe activée	4	Mixte

Les caractéristiques de configuration supplémentaires sont indiquées ci-après.

Retard d'évacuation par défaut	0
Retard de zone par défaut	Marche
Démarrage/Redémarrage des sirènes	Démarrage des sirènes ou redémarrage des sirènes arrêtées au niveau d'accès 2 avec ou sans événement d'alarme incendie

Les entrées et sorties s'énoncent comme suit.

ENTREE 1	Réarmement à distance
ENTREE 2	Retards désactivés
SORTIE 1	Circuit de sirène
SORTIE 2	Circuit de sirène
SORTIE 3	Circuit de sirène
SORTIE 4	Circuit de sirène

Remarque : les centrales de détection incendie à deux zones ne possèdent que deux sorties (SORTIE 1 et SORTIE 2).

EN 54-2 Scandinavie

Les paramètres prédéfinis de configuration pour la norme EN 54-2 Scandinavie s'énoncent comme suit.

Centrales de détection incendie à deux zones

Code	FDL de zone	Sorties de sirène	Type de zone
07	Passive	2	Mixte
08	Passive, CleanMe activée	2	Mixte

Centrales de détection incendie à quatre et huit zones

Code	FDL de zone	Sorties de sirène	Sorties d'avertissement	Type de zone
07	Passive	3	1	Mixte
08	Passive, CleanMe activée	3	1	Mixte

Les caractéristiques de configuration supplémentaires sont indiquées ci-après.

Retard d'évacuation par défaut	0
Retard d'avertissement par défaut	0
Retard d'avertissement prolongé par défaut	0
Retard de zone par défaut	Marche
Démarrage/Redémarrage des sirènes	Démarrage des sirènes ou redémarrage des sirènes arrêtées au niveau d'accès 2 avec ou sans événement d'alarme incendie

Les entrées et sorties s'énoncent comme suit.

ENTREE 1	Retard d'évacuation / retard d'avertissement prolongé
ENTREE 2	Retards désactivés
SORTIE 1	Circuit de sirène
SORTIE 2	Circuit de sirène
SORTIE 3	Circuit de sirène
SORTIE 4	Avertissement

Remarque : l'ENTREE 1 n'est pas utilisée sur les centrales de détection incendie à deux zones. les centrales de détection incendie à deux zones ne possèdent que deux sorties (SORTIE 1 et SORTIE 2).

BS 5839-1

Les paramètres prédéfinis de configuration pour la norme BS 5839-1 s'énoncent comme suit.

Centrales de détection incendie à deux zones

Code	FDL de zone	Sorties de sirène	Type de zone
11	Active	2 (étape 1 "Alerte")	Mixte
12	Active, CleanMe activée	2 (étape 1 "Alerte")	Mixte
13	Active	2 (étape 2 "Evacuation")	Mixte
14	Active, CleanMe activée	2 (étape 2 "Evacuation")	Mixte

Centrales de détection incendie à quatre et huit zones

Code	FDL de zone	Sorties de sirène	Type de zone
11	Active	4 (étape 1 "Alerte")	Mixte
12	Active, CleanMe activée	4 (étape 1 "Alerte")	Mixte
13	Active	4 (étape 2 "Evacuation")	Mixte
14	Active, CleanMe activée	4 (étape 2 "Evacuation")	Mixte

Les caractéristiques de configuration supplémentaires sont indiquées ci-après.

Retard d'évacuation par défaut	0
Retard de zone par défaut	Marche
Démarrage/Redémarrage des sirènes	Démarrage des sirènes ou redémarrage des sirènes arrêtées au niveau d'accès 2 avec ou sans événement d'alarme incendie

Les entrées et sorties s'énoncent comme suit.

ENTREE 1	Changement de classe
ENTREE 2	Retards désactivés
SORTIE 1	Circuit de sirène
SORTIE 2	Circuit de sirène
SORTIE 3	Circuit de sirène
SORTIE 4	Circuit de sirène

Remarque : les centrales de détection incendie à deux zones ne possèdent que deux sorties (SORTIE 1 et SORTIE 2).

NBN S21-100

Les paramètres prédéfinis de configuration pour la norme NBN S21-100 s'énoncent comme suit.

Centrales de détection incendie à quatre et huit zones

Code	FDL de zone	Sorties de sirène d'avertissement	Sorties de sirène d'évacuation	Type de zone
21	Passive	2	2	Automatique
22	Passive, CleanMe activée	2	2	Automatique

Remarque : le relais d'alarme suit les sirènes d'évacuation.

Les caractéristiques de configuration supplémentaires sont indiquées ci-après.

Retard d'évacuation par défaut	1 minute
Retard de zone par défaut	Marche
Démarrage/Redémarrage des sirènes	Démarrage des sirènes ou redémarrage des sirènes arrêtées au niveau d'accès 2 avec ou sans événement d'alarme incendie

Les entrées et sorties s'énoncent comme suit.

ENTREE 1	Réarmement à distance
ENTREE 2	Retards désactivés
SORTIE 1	Sirènes d'évacuation
SORTIE 2	Sirènes d'évacuation
SORTIE 3	Sirènes d'avertissement
SORTIE 4	Sirènes d'avertissement

NEN 2535

Les paramètres prédéfinis de configuration pour la norme NEN 2535 s'énoncent comme suit.

Centrales de détection incendie à quatre et huit zones

Code	FDL de zone	Sorties de sirène	Sorties d'avertissement	Type de zone
31	Passive	2	2	Zones impaires : automatiques Zones paires : manuelles
32	Passive, CleanMe activée	2	2	Zones impaires : automatiques Zones paires : manuelles

Les caractéristiques de configuration supplémentaires sont indiquées ci-après.

Retard d'avertissement par défaut	1 minute
Retard d'avertissement prolongé par défaut	3 minutes
Retard de zone par défaut	Marche
Démarrage/Redémarrage des sirènes	Les sirènes ne démarrent qu'en cas d'alarme incendie

Les entrées et sorties s'énoncent comme suit.

ENTREE 1	Retard d'inhibition d'avertissement
ENTREE 2	Retards désactivés
SORTIE 1	Circuit de sirène
SORTIE 2	Circuit de sirène
SORTIE 3	Avertissement (automatique)
SORTIE 4	Avertissement (manuel)

Paramètres prédéfinis du module d'extension

Les tableaux qui suivent portent sur les paramètres d'affichage pour les paramètres prédéfinis de configuration du module d'extension à sortie de relais et supervisée.

Configuration de la zone du module d'extension

Module d'extension de relais				Module d'extension de sortie supervisée			
Affichage	Zone	Relais	Retard	Affichage	Zone	Sortie	Retard
01	1	1	Oui	51	1	1	Oui
	2	2	Oui		2	2	Oui
	3	3	Oui		3	3	Oui
	4	4	Oui		4	4	Oui
02	5	1	Oui	52	5	1	Oui
	6	2	Oui		6	2	Oui
	7	3	Oui		7	3	Oui
	8	4	Oui		8	4	Oui
05	1	1	Oui	55	1	1	Oui
		2	Oui			2	Oui
	2	3	Oui		2	3	Oui
		4	Oui			4	Oui
06	3	1	Oui	56	3	1	Oui
		2	Oui			2	Oui
	4	3	Oui		4	3	Oui
		4	Oui			4	Oui
07	5	1	Oui	57	5	1	Oui
		2	Oui			2	Oui
	6	3	Oui		6	3	Oui
		4	Oui			4	Oui
08	7	1	Oui	58	7	1	Oui
		2	Oui			2	Oui
	8	3	Oui		8	3	Oui
		4	Oui			4	Oui
13	1 ou 2	1	Oui	63	1 ou 2	1	Oui
	3 ou 4	2	Oui		3 ou 4	2	Oui
	5 ou 6	3	Oui		5 ou 6	3	Oui
	7 ou 8	4	Oui		7 ou 8	4	Oui

Module d'extension de relais			
Affichage	Zone	Relais	Retard
15	1 et 2	1	Oui
	3 et 4	2	Oui
	5 et 6	3	Oui
	7 et 8	4	Oui
17	1, 2, 3, ou 4	1	Oui
	5, 6, 7, ou 8	2	Oui
	Non utilisée	3	S/O
	Non utilisée	4	S/O
18	1 et 2	1	Oui
		2	Oui
	3 et 4	3	Oui
		4	Oui
19	5 et 6	1	Oui
		2	Oui
	7 et 8	3	Oui
		4	Oui

Module d'extension de sortie supervisée			
Affichage	Zone	Sortie	Retard
65	1 et 2	1	Oui
	3 et 4	2	Oui
	5 et 6	3	Oui
	7 et 8	4	Oui
67	1, 2, 3, ou 4	1	Oui
	5, 6, 7, ou 8	2	Oui
	Non utilisée	3	S/O
	Non utilisée	4	S/O
68	1 et 2	1	Oui
		2	Oui
	3 et 4	3	Oui
		4	Oui
69	5 et 6	1	Oui
		2	Oui
	7 et 8	3	Oui
		4	Oui

Configuration d'événement du module d'extension

Module d'extension de relais				Module d'extension de sortie supervisée			
Affichage	Événements	Relais	Retard	Affichage	Événements	Sortie	Retard
24	Alarme	1-4	Non	74	Alarme	1-4	Non
25	Dérangement	1-4	Non	75	Dérangement	1-4	Non
26	Alarme	1-2	Non	76	Alarme	1-2	Non
	Dérangement	3-4	Non		Dérangement	3-4	Non
27	Alarme	1	Non	77	Alarme	1	Non
	Dérangement	2	Non		Dérangement	2	Non
	Buzzer actif	3	Non		Buzzer actif	3	Non
	Réarmement	4	Non		Réarmement	4	Non
28	Alarme	1-4	Non	78	Alarme	1-4	Non
29	Dérangement [1]	1-4	Non	79	Dérangement [1]	1-4	Non
30	Alarme	1-2	Non	80	Alarme	1-2	Non
	Dérangement [1]	3-4	Non		Dérangement [1]	3-4	Non
31	Alarme	1	Non	81	Alarme	1	Non
	Dérangement [1]	2	Non		Dérangement [1]	2	Non
	Buzzer actif	3	Non		Buzzer actif	3	Non
	Réarmement	4	Non		Réarmement	4	Non

[1] Mode à sécurité positive (la sortie est active en l'absence de dérangement)

Configuration du circuit de sirène du module d'extension

Affichage	Événements	Sortie	Retard
90 [1]	Circuit de sirène 1	1	Non
		2	Non
	Circuit de sirène 2	3	Non
		4	Non
91	Circuit de sirène 1	1	Non
		2	Non
		3	Non
		4	Non
92 [1]	Circuit de sirène 2	1	Non
		2	Non
		3	Non
		4	Non

[1] NBN S21-100 uniquement

Annexe B

Conformité du produit

Normes européennes relatives au matériel de détection et d'indication d'incendie

Ces centrales de détection incendie ont été conçues conformément aux normes européennes EN 54-2, EN 54-4, BS 5839-1, NBN S21-100 et NEN 2535.

En outre, tous les modèles sont conformes aux exigences optionnelles suivantes de la norme EN 54-2.

Option	Description
7.8	Sortie vers les dispositifs d'alarme incendie Note: sur la carte I/O optionnelle 2010-1-SB les entrées et sorties ne supportent pas les exigences du EN54-2 clause 7.8 et ne peuvent pas être utilisé pour des appareils alarme incendie.
7.9.1	Sortie vers l'équipement d'avertissement alarme incendie [1]
7.11	Retards aux sorties
7.13	Compteur d'alarme [2]
8.4	Perte totale d'alimentation
10	Condition de test

[1] A l'exclusion des modèles à deux zones.

[2] Modèles néerlandais uniquement.

Construction Products Directive (CPD)

Certification	CE
Organisme de certification	0832
Numéro de certificat	
1X-F2, 1X-F2-SC	0832-CPD-1218
1X-F4, 1X-F4-NL, 1X-F4-SC	0832-CPD-1219
1X-F8, 1X-F8-NL, 1X-F8-SC	0832-CPD-1221
Fabricant	GE Security Africa, 555 Voortrekkerroad, Maitland, Cape Town 7405, PO box 181 Maitland, South Africa
Représentant européen de la fabrication	GE Security B.V., Kelvinstraat 7,6003 DH Weert, The Netherlands

Normes européennes pour la sécurité électrique et la compatibilité électromagnétique

Ces centrales de détection incendie ont été conçues conformément aux normes européennes suivantes pour la sécurité électrique et la compatibilité électromagnétique :

EN 60950-1	EN 50130-4	EN 61000-6-3
EN 61000-3-2	EN 61000-3-3	
