

Éclairage : Luminaires fluorescents

Série FE : Luminaires fluorescents pour éclairage standard et de secours sur batteries - Sécurité augmentée



2 x 58 W



2 x 36 W



2 x 18 W



ATEX - IECEX :

Zones 1 et 2 – 21 et 22	ATEX	II 2 GD	IECEX	CE
Ex de IIC Ex demb IIC	T5 à T4	Ex tD A21	T 75 °C	IP66/67 – IK10

Puissance et tension :

18 W / 36 W / 58 W	110 à 254 Vca/Vcc +/- 10 % 50/60 Hz	Type de lampe
Versions 1, 2 et 3 tubes		Fluorescent T8 (G13) et T8 (Fa6)

Température de fonctionnement :

-40°C à +55 °C			
----------------	--	--	--

Éclairage : Luminaires fluorescents

Série FE : Luminaires fluorescents pour éclairage standard et de secours sur batteries - Sécurité augmentée

Zones 1 et 2 - 21 et 22

II 2 GD

ATEX / IECEx

IP66/67 - IK10

ÉCLAIRAGE

Applications :

- Ce produit peut être installé dans les zones à risques d'explosion classées zones 1, 2, 21 et 22.
- Pour utilisation dans les zones nécessitant une résistance élevée à la corrosion.
- Pour utilisation extérieure/intérieure dans des zones nécessitant une protection contre la poussière, l'eau et l'humidité.
- Parmi les applications courantes : raffineries de pétrole, usines pétrochimiques, usines de pâte à papier et de papier, usines agroalimentaires, entrepôts, tunnels souterrains et usines de fabrication diverses.

Caractéristiques techniques :

- Corps en polyester renforcé de fibres de verre, anticorrosion et vasque en polycarbonate articulée sur le corps.
- Haute résistance mécanique (20 Joules - IK10), température ambiante de -40 °C à +55 °C, forme profilée pour utilisation dans des environnements sévères onshore ou offshore.
- Système de verrouillage et joint d'étanchéité en élastomère contre les entrées d'eau et de poussière, IP66/67.
- Ouverture ou fermeture par clé six pans ou tournevis plat.
- Ouverture centrale avec système débrayable breveté pour empêcher les détériorations.
- Réflecteur parabolique articulé assurant un rendement lumineux maximal.
- Douilles anti-vibrations avec système à ressort pour les versions bi-broches (G13) et monobroches (Fa6).
- Coupure de l'alimentation de l'appareil par interrupteur à sécurité positive asservi à l'ouverture de la vasque permettant le changement des tubes secteur présent.
- Ballast électronique multi-tension 110 à 254 Vca/Vcc +/- 10 % 50/60 Hz, facteur de puissance élevé (> 0,95). Protection de fin de vie (EOL) conforme à la norme EN/IEC 60079-7.

- Ballast à fonctionnement séparé des lampes. En cas de défaillance d'un tube, les autres restent allumés.
- Branchement du ballast par connecteur Ex « e » permettant une maintenance rapide et sans erreur possible
- Disponible en version secours avec autonomie de 3 heures.
- Ballast multi-tension avec autotest mensuel intégré. Résultat d'autotest indiqué par des LED multicolores.
- Batteries Ex « e » avec connecteur facilitant la maintenance.

Matériaux standard utilisés pour les luminaires :

- Corps en polyester renforcé fibre de verre.
- Vasque en polycarbonate.
- Joint d'étanchéité en élastomère.
- Réflecteur interne hautement réfléchissant en polycarbonate blanc.

Matériaux standard utilisés pour les accessoires :

- Les accessoires de fixation sont disponibles dans différents matériaux : aluminium peint en gris, acier zingué, acier galvanisé, ou acier inox 316.

Options :

- Revêtement en silicone pour une protection renforcée dans les environnements contenant du sulfure d'hydrogène (H₂S).
- Sans interrupteur de sécurité.
- Indicateur de niveau.
- Inserts de fixation en inox 316.

Codification des références catalogue :

FE	X	X	XX	XX	X	X	X
Type de tube : B = Bi-broches (G13) M = Monobroche (Fa6)			Puissance : 18 = 18 W 36 = 36 W 58 = 58 W	Montage : P = Fixation sur crosse (1) S = Montage plafond/suspension et câblage standard T = Montage plafond/suspension et câblage en passage L = Montage plafond/suspension et câblage en repiquage double Câblage en passage (monophasé)		Type de câble : A = M20 armé N = M25 non armé U = M20 non armé	
Série : FE = Série FE Zones 1, 2, 21 et 22 Certification ATEX/CEI		Nombre de tubes : 1 = Un 2 = Deux 3 = Trois	Tension : BU = 110 à 254 Vca/Vcc 50/60 Hz BK = 220 à 240 Vca/Vcc 50/60 Hz		Options : (Les options doivent être énumérées dans l'ordre alphabétique.) C = Revêtement silicone pour le diffuseur E = Autonomie 3 H en secours (combinée) - Batterie 6 V - 4 Ah E7 = Autonomie 3 H en secours (combinée) - Batterie 6 V - 7 Ah (2) L = Luminaire d'indicateur de niveau (3) N = Sans interrupteur (4) X = 4 entrées (5)		

(1) Uniquement versions 2 x 18 W et 2 x 36 W avec entrée M25
(2) Uniquement versions 36 W et 58 W avec éclairage de secours
(3) Uniquement pour les versions standard à un tube
(4) Uniquement pour les versions standard
(5) Uniquement pour les versions avec fixation S, T et L

Éclairage : Luminaires fluorescents

Série FE : Luminaires fluorescents pour éclairage standard et de secours sur batteries - Sécurité augmentée

Zones 1 et 2 – 21 et 22

II 2 GD

ATEX / IECEx

IP66/67 – IK10

Informations pour commander - Version standard :

Version avec montage plafond/suspension et câblage standard :

Raccordement par 1 x 6 bornes.

Section (souple/rigide) : 4 mm²/6 mm².

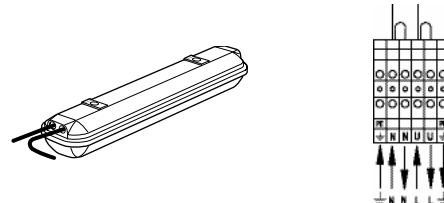

Version pour câble non armé - Bi-broches (G13) :

Trois entrées M25 taraudées : deux à une extrémité et la troisième à l'autre extrémité ; produit fourni avec un presse-étoupe M25 en polyamide (dia. 8 à 18,5 mm) et deux bouchons M25 en polyamide.

Nombre de lampes	Puissance (W)	Type de lampe	Tension (V)	Poids (kg)	Volume (dm ³)	Référence catalogue	Ancienne référence catalogue
1	18	G13	110/254	5,5	32,3	FEB118BUSN	091547 ou 096547
2	18	G13	110/254	5,5	32,3	FEB218BUSN	091548 ou 096548 ou 096363
1	36	G13	110/254	7,9	54,2	FEB136BUSN	091553 ou 096553
2	36	G13	110/254	7,9	54,2	FEB236BUSN	091555 ou 096555 ou 096364
3	36	G13	110/254	9,9	54,2	FEB336BUSN	091534 ou 096534
1	58	G13	110/254	9	65	FEB158BUSN	091372 ou 096372
2	58	G13	110/254	9	65	FEB258BUSN	091373 ou 096373
3	58	G13	110/254	11	65	FEB358BUSN	091542 ou 096542

Version pour câble armé - Bi-broches (G13) :

Deux entrées taraudées M20 avec plaque à continuité de masse en laiton à une extrémité et un trou lisse M20 à l'autre extrémité ; produit fourni avec deux bouchons M20 en polyamide.

Nombre de lampes	Puissance (W)	Type de lampe	Tension (V)	Poids (kg)	Volume (dm ³)	Référence catalogue	Ancienne référence catalogue
1	18	G13	110/254	5,5	32,3	FEB118BUSA	091535 ou 096535
2	18	G13	110/254	5,5	32,3	FEB218BUSA	091538 ou 096538 ou 096374
1	36	G13	110/254	7,9	54,2	FEB136BUSA	091543 ou 096543
2	36	G13	110/254	7,9	54,2	FEB236BUSA	091545 ou 096545 ou 096375
3	36	G13	110/254	9,9	54,2	FEB336BUSA	091539 ou 096539
1	58	G13	110/254	9	65	FEB158BUSA	091342 ou 096342
2	58	G13	110/254	9	65	FEB258BUSA	091343 ou 096343
3	58	G13	110/254	11	65	FEB358BUSA	091549 ou 096549

Version pour câble non armé - Monobroche (Fa6) :

Trois entrées M25 taraudées : deux à une extrémité et la troisième à l'autre extrémité ; produit fourni avec un presse-étoupe M25 en polyamide (dia. 8 à 18,5 mm) et deux bouchons M25 en polyamide.

Nombre de lampes	Puissance (W)	Type de lampe	Tension (V)	Poids (kg)	Volume (dm ³)	Référence catalogue	Ancienne référence catalogue
2	18	Fa6	110/254	5,5	32,3	FEM218BUSN	091579 ou 096579
2	36	Fa6	110/254	7,9	54,2	FEM236BUSN	091588 ou 096588
2	58	Fa6	110/254	9	65	FEM258BUSN	091550 ou 096550

Version pour câble armé - Monobroche (Fa6) :

Deux entrées taraudées M20 avec plaque à continuité de masse en laiton à une extrémité et un trou lisse M20 à l'autre extrémité ; produit fourni avec deux bouchons M20 en polyamide.

Nombre de lampes	Puissance (W)	Type de lampe	Tension (V)	Poids (kg)	Volume (dm ³)	Référence catalogue	Ancienne référence catalogue
2	18	Fa6	110/254	5,5	32,3	FEM218BUSA	091367 ou 096367
2	36	Fa6	110/254	7,9	54,2	FEM236BUSA	091369 ou 096369
2	58	Fa6	110/254	9	65	FEM258BUSA	091382 ou 096382

Éclairage : Luminaires fluorescents

Série FE : Luminaires fluorescents pour éclairage standard et de secours sur batteries - Sécurité augmentée

Zones 1 et 2 – 21 et 22

II 2 GD

ATEX / IECEx

IP66/67 – IK10

ÉCLAIRAGE

Informations pour commander - Version standard - suite :

Version avec montage plafond/suspension et câblage en passage (triphase)

Raccordement par 2 x 5 bornes.

Section (souple/rigide) : 4 mm²/6 mm².

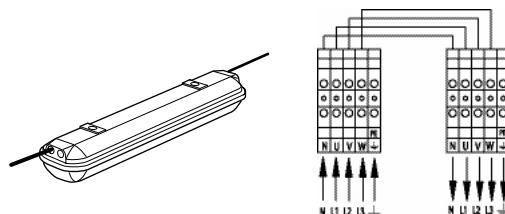

Version pour câble non armé - Bi-broches (G13) :

Trois entrées M25 taraudées : deux à une extrémité et la troisième à l'autre extrémité ; produit fourni avec deux presse-étoupe M25 en polyamide (dia. 8 à 18,5 mm) et un bouchon M25 en polyamide.

Nombre de lampes	Puissance (W)	Type de lampe	Tension (V)	Poids (kg)	Volume (dm ³)	Référence catalogue	Ancienne référence catalogue
2	18	G13	110/254	5,5	32,3	FEB218BUTN	091518 ou 096518
2	36	G13	110/254	7,9	54,2	FEB236BUTN	091525 ou 096525
2	58	G13	110/254	9	65	FEB258BUTN	091383 ou 096383

Version pour câble armé - Bi-broches (G13) :

Deux entrées taraudées M20 avec plaque à continuité de masse en laiton à une extrémité et une entrée taraudée M20 avec plaque à continuité de masse en laiton à l'autre extrémité ; produit fourni avec un bouchon M20 en polyamide.

Nombre de lampes	Puissance (W)	Type de lampe	Tension (V)	Poids (kg)	Volume (dm ³)	Référence catalogue	Ancienne référence catalogue
2	18	G13	110/254	5,5	32,3	FEB218BUTA	091350 ou 096350
2	36	G13	110/254	7,9	54,2	FEB236BUTA	091515 ou 096515
2	58	G13	110/254	9	65	FEB258BUTA	091353 ou 096353

Version avec montage plafond/suspension et câblage repiquage/passage double

(monophasé) :

Raccordement par 1 x 6 bornes et 1 x 3 bornes.

Section (souple/rigide) : 4 mm²/6 mm².

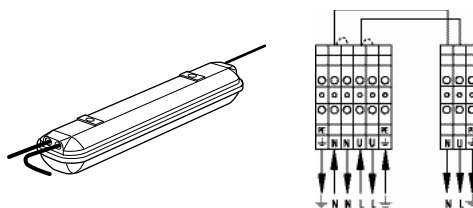

Version pour câble non armé - Bi-broches (G13) :

Trois entrées M25 : deux à une extrémité et la troisième à l'autre extrémité ; produit fourni avec deux presse-étoupe M25 en polyamide (dia. 8 à 18,5 mm) et un bouchon M25 en polyamide.

Nombre de lampes	Puissance (W)	Type de lampe	Tension (V)	Poids (kg)	Volume (dm ³)	Référence catalogue	Ancienne référence catalogue
2	18	G13	110/254	5,5	32,3	FEB218BULN	–
2	36	G13	110/254	7,9	54,2	FEB236BULN	–
2	58	G13	110/254	9	65	FEB258BULN	–

Version pour câble armé - Bi-broches (G13) :

Deux entrées taraudées M20 avec plaque à continuité de masse en laiton à une extrémité et une entrée taraudée M20 avec plaque à continuité de masse en laiton à l'autre extrémité ; produit fourni avec un bouchon M20 en polyamide.

Nombre de lampes	Puissance (W)	Type de lampe	Tension (V)	Poids (kg)	Volume (dm ³)	Référence catalogue	Ancienne référence catalogue
2	18	G13	110/254	5,5	32,3	FEB218BULA	091307 ou 096307
2	36	G13	110/254	7,9	54,2	FEB236BULA	091308 ou 096308
2	58	G13	110/254	9	65	FEB258BULA	091309 ou 096309

Éclairage : Luminaires fluorescents

Série FE : Luminaires fluorescents pour éclairage standard et de secours sur batteries - Sécurité augmentée

Zones 1 et 2 - 21 et 22

II 2 GD

ATEX / IECEx

IP66/67 - IK10

Informations pour commander - Version standard - suite :

Version pour fixation sur crosse

Raccordement par 1 x 3 bornes.

Section (souple/rigide) : 4 mm²/6 mm².

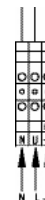

Pour fixation sur tube de dia. 42 mm ou support mural tubulaire ; luminaire fourni avec un presse-étoupe M25 intégré en polyamide (dia. 8 à 18,5 mm).

Nombre de lampes	Puissance (W)	Type de lampe	Tension (V)	Poids (kg)	Volume (dm ³)	Référence catalogue	Ancienne référence catalogue
2	18	G13	110/254	6,2	34,1	FEB218BUPN	091390 ou 096390
2	36	G13	110/254	8,7	54,2	FEB236BUPN	091391 ou 096391

Éclairage d'indicateur de niveau - Montage sur surface plane/suspension avec câblage standard

Raccordement par 1 x 6 bornes.

Section (souple/rigide) : 4 mm²/6 mm².

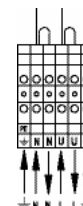
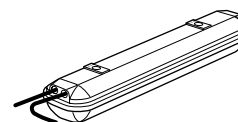

Version pour câble non armé - Bi-broches (G13) :

Trois entrées M25 : deux à une extrémité et la troisième à l'autre extrémité ; produit fourni avec un presse-étoupe M25 en polyamide (dia. 8 à 18,5 mm) et deux bouchons M25 en polyamide.

Nombre de lampes	Puissance (W)	Type de lampe	Tension (V)	Poids (kg)	Volume (dm ³)	Référence catalogue	Ancienne référence catalogue
1	18	G13	110/254	5,5	32,3	FEB118BUSNL	091531 ou 096531
1	36	G13	110/254	7,9	54,2	FEB136BUSNL	091532 ou 096532
1	58	G13	110/254	9	65	FEB158BUSNL	091533 ou 096533



Possibilité de montage horizontal ou vertical



Éclairage : Luminaires fluorescents

Série FE : Luminaires fluorescents pour éclairage standard et de secours sur batteries - Sécurité augmentée

Zones 1 et 2 - 21 et 22

II 2 GD

ATEX / IECEx

IP66/67 - IK10

ÉCLAIRAGE

Informations pour commander - Version éclairage de secours avec batteries :

Montage plafond/suspension et câblage standard

Raccordement par 1 x 4 bornes pour la version 18 W.

Raccordement par 1 x 8 bornes pour les versions 36 W et 58 W.

Section (souple/rigide) : 4 mm²/6 mm².

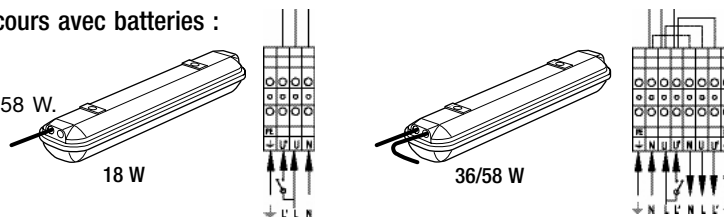

Version pour câble non armé - Bi-broches (G13) :

Trois entrées M25 : deux à une extrémité et la troisième à l'autre extrémité ; produit fourni avec un presse-étoupe M25 en polyamide (dia. 8 à 18,5 mm) et deux bouchons M25 en polyamide.

Nombre de lampes	Puissance (W)	Type de lampe	Tension (V)	Poids (kg)	Volume (dm ³)	Autonomie (heures)	Capacité de la batterie	Référence catalogue	Ancienne référence catalogue
2	18	G13	110/254	7,3	32,3	3 H	4Ah	FEB218BUSNE	091370 ou 096370
2	36	G13	110/254	9,6	54,2	3 H	4Ah	FEB236BUSNE	091371 ou 096371
2	36	G13	110/254	9,6	54,2	3 H	7Ah	FEB236BUSNE7	-
3	36	G13	110/254	11,6	54,2	3 H	4Ah	FEB336BUSNE	091384 ou 096384
2	58	G13	110/254	10,7	65	3 H	4Ah	FEB258BUSNE	091354 ou 096354
2	58	G13	110/254	10,7	65	3 H	7Ah	FEB258BUSNE7	-
3	58	G13	110/254	12,7	65	3 H	4Ah	FEB358BUSNE	091394 ou 096394

Version pour câble armé - Bi-broches (G13) :

Deux entrées taraudées M20 avec plaque à continuité de masse en laiton à une extrémité et un trou lisse M20 à l'autre extrémité ; produit fourni avec deux bouchons M20 en polyamide.

Nombre de lampes	Puissance (W)	Type de lampe	Tension (V)	Poids (kg)	Volume (dm ³)	Autonomie (heures)	Capacité de la batterie	Référence catalogue	Ancienne référence catalogue
2	18	G13	110/254	7,3	32,3	3 H	4 Ah	FEB218BUSAE	091340 ou 096340
2	36	G13	110/254	9,6	54,2	3 H	4 Ah	FEB236BUSAE	091341 ou 096341
2	36	G13	110/254	9,6	54,2	3 H	7 Ah	FEB236BUSAE7	-
3	36	G13	110/254	11,6	54,2	3 H	4 Ah	FEB336BUSAE	091385 ou 096385
2	58	G13	110/254	10,7	65	3 H	4 Ah	FEB258BUSAE	091344 ou 096344
2	58	G13	110/254	10,7	65	3 H	7 Ah	FEB258BUSAE7	-
3	58	G13	110/254	12,7	65	3 H	4 Ah	FEB358BUSAE	091395 ou 096395

Version pour câble non armé - Monobroche (Fa6) :

Trois entrées M25 : deux à une extrémité et la troisième à l'autre extrémité ; produit fourni avec un presse-étoupe M25 en polyamide (dia. 8 à 18,5 mm) et deux bouchons M25 en polyamide.

Nombre de lampes	Puissance (W)	Type de lampe	Tension (V)	Poids (kg)	Volume (dm ³)	Autonomie (heures)	Capacité de la batterie	Référence catalogue	Ancienne référence catalogue
2	18	Fa6	110/254	7,6	32,3	3 H	4 Ah	FEM218BUSNE	096910
2	36	Fa6	110/254	9,9	54,2	3 H	4 Ah	FEM236BUSNE	096911
2	36	Fa6	110/254	9,9	54,2	3 H	7 Ah	FEM236BUSNE7	-
2	58	Fa6	110/254	11	65	3 H	4 Ah	FEM258BUSNE	096912
2	58	Fa6	110/254	11	65	3 H	7 Ah	FEM258BUSNE7	-

Version pour câble armé - Monobroche (Fa6) :

Deux entrées taraudées M20 avec plaque à continuité de masse en laiton à une extrémité et un trou lisse M20 à l'autre extrémité ; produit fourni avec deux bouchons M20 en polyamide.

Nombre de lampes	Puissance (W)	Type de lampe	Tension (V)	Poids (kg)	Volume (dm ³)	Autonomie (heures)	Capacité de la batterie	Référence catalogue	Ancienne référence catalogue
2	18	Fa6	110/254	7,6	32,3	3 H	4 Ah	FEM218BUSAE	096920
2	36	Fa6	110/254	9,9	54,2	3 H	4 Ah	FEM236BUSAE	096921
2	36	Fa6	110/254	9,9	54,2	3 H	7 Ah	FEM236BUSAE7	-
2	58	Fa6	110/254	11	65	3 H	4 Ah	FEM258BUSAE	096922
2	58	Fa6	110/254	11	65	3 H	7 Ah	FEM258BUSAE7	-

Éclairage : Luminaires fluorescents

Série FE : Luminaires fluorescents pour éclairage standard et de secours sur batteries - Sécurité augmentée

Zones 1 et 2 - 21 et 22

II 2 GD

ATEX / IECEx

IP66/67 - IK10

Informations pour commander - Version éclairage de secours avec batteries - suite :

Version avec montage plafond/suspension et câblage en passage

Raccordement par 2 x 4 bornes.

Section (souple/rigide) : 4 mm²/6 mm².

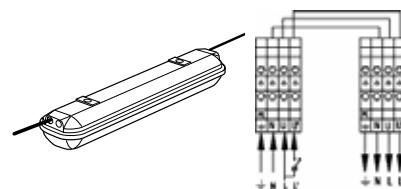

Version pour câble non armé - Bi-broches (G13) :

Trois entrées M25 : deux à une extrémité et la troisième à l'autre extrémité ; produit fourni avec deux presse-étoupe M25 en polyamide.

Nombre de lampes	Puissance (W)	Type de lampe	Tension (V)	Poids (kg)	Volume (dm ³)	Autonomie (heures)	Capacité de la batterie	Référence catalogue	Ancienne référence catalogue
2	18	Bi-broches	110/254	7,3	32,3	3 H	4 Ah	FEB218BUTNE	091380 ou 096380
2	36	Bi-broches	110/254	9,6	54,2	3 H	4 Ah	FEB236BUTNE	091381 ou 096381
2	36	Bi-broches	110/254	9,6	54,2	3 H	7 Ah	FEB236BUTNE7	-
2	58	Bi-broches	110/254	10,7	65	3 H	4 Ah	FEB258BUTNE	-
2	58	Bi-broches	110/254	10,7	65	3 H	7 Ah	FEB258BUTNE7	-

Version pour câble armé - Bi-broches (G13) :

Deux entrées taraudées M20 avec plaque à continuité de masse en laiton à une extrémité et une entrée taraudée M20 avec plaque à continuité de masse en laiton à l'autre extrémité ; produit fourni avec un bouchon M20 en polyamide.

Nombre de lampes	Puissance (W)	Type de lampe	Tension (V)	Poids (kg)	Volume (dm ³)	Autonomie (heures)	Capacité de la batterie	Référence catalogue	Ancienne référence catalogue
2	18	Bi-broches	110/254	7,3	32,3	3 H	4 Ah	FEB218BUTAE	-
2	36	Bi-broches	110/254	9,6	54,2	3 H	4 Ah	FEB236BUTAE	-
2	36	Bi-broches	110/254	9,6	54,2	3 H	7 Ah	FEB236BUTAE7	-
2	58	Bi-broches	110/254	10,7	65	3 H	4 Ah	FEB258BUTAE	-
2	58	Bi-broches	110/254	10,7	65	3 H	7 Ah	FEB258BUTAE7	-

Version avec montage plafond/suspension et câblage repiquage/passage double (monophasé).

Raccordement par 1 x 4 bornes doubles pour la version 18 W.

Raccordement par 1 x 8 bornes et 1 x 4 bornes pour les versions 36 W et 58 W.

Section (souple/rigide) : 4 mm²/6 mm².

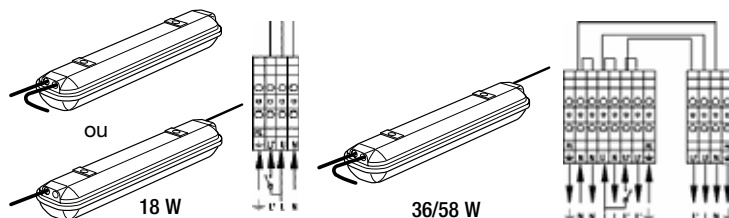

Version pour câble non armé - Bi-broches (G13) :

Trois entrées M25 : deux à une extrémité et la troisième à l'autre extrémité ; produit fourni avec deux presse-étoupe M25 en polyamide.

Nombre de lampes	Puissance (W)	Type de lampe	Tension (V)	Poids (kg)	Volume (dm ³)	Autonomie (heures)	Capacité de la batterie	Référence catalogue	Ancienne référence catalogue
2	18	Bi-broches	110/254	7,6	32,3	3 H	4 Ah	FEB218BULNE	-
2	36	Bi-broches	110/254	9,9	54,2	3 H	4 Ah	FEB236BULNE	-
2	36	Bi-broches	110/254	9,9	54,2	3 H	7 Ah	FEB236BULNE7	-
2	58	Bi-broches	110/254	10,7	65	3 H	4 Ah	FEB258BULNE	-
2	58	Bi-broches	110/254	10,7	65	3 H	7 Ah	FEB258BULNE7	-

Version pour câble armé - Bi-broches (G13) :

Deux entrées taraudées M20 avec plaque à continuité de masse en laiton à une extrémité et une entrée taraudée M20 avec plaque à continuité de masse en laiton à l'autre extrémité ; produit fourni avec un bouchon M20 en polyamide.

Nombre de lampes	Puissance (W)	Type de lampe	Tension (V)	Poids (kg)	Volume (dm ³)	Autonomie (heures)	Capacité de la batterie	Référence catalogue	Ancienne référence catalogue
2	18	Bi-broches	110/254	7,6	32,3	3 H	4 Ah	FEB218BULAE	091330 ou 096330
2	36	Bi-broches	110/254	9,9	54,2	3 H	4 Ah	FEB236BULAE	091331 ou 096331
2	36	Bi-broches	110/254	9,9	54,2	3 H	7 Ah	FEB236BULAE7	-
2	58	Bi-broches	110/254	10,7	65	3 H	4 Ah	FEB258BULAE	091332 ou 096332
2	58	Bi-broches	110/254	10,7	65	3 H	7 Ah	FEB258BULAE7	-

Éclairage : Luminaires fluorescents

Série FE : Luminaires fluorescents pour éclairage standard et de secours sur batteries - Sécurité augmentée

Zones 1 et 2 - 21 et 22

II 2 GD

ATEX / IECEx

IP66/67 - IK10

ÉCLAIRAGE

Informations pour commander - Version éclairage de secours avec batteries - suite :

Version pour fixation sur crose

Raccordement par 1 x 4 bornes.

Section (souple/rigide) : 4 mm²/6 mm².

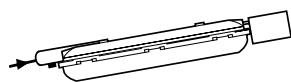

18 W

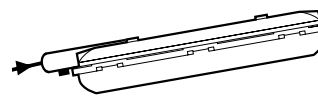

36 W

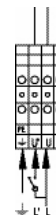





Pour fixation sur tube de dia. 42 mm ou support mural tubulaire ; luminaire fourni avec un presse-étoupe M25 en polyamide (dia. 8 à 18,5 mm).

Nombre de lampes	Puissance (W)	Type de lampe	Tension (V)	Poids (kg)	Volume (dm ³)	Autonomie (heures)	Capacité de la batterie	Référence catalogue	Ancienne référence catalogue
2	18	Bi-broches	110/254	10	54,2	3 H	4 Ah	FEB218BUPNE	091392 ou 096392
2	36	Bi-broches	110/254	10,4	54,2	3 H	4 Ah	FEB236BUPNE	091393 ou 096393
2	36	Bi-broches	110/254	10,4	54,2	3 H	7 Ah	FEB236BUPNE7	-

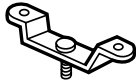
Note : La version 2 x 18 W est fournie avec un bloc batterie externe (voir les dimensions).

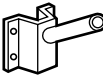
Accessoires :

	Description	Référence catalogue	Ancienne référence catalogue	Emb.
	Équerres de fixation Jeu de deux étriers pour fixation rapide. Acier zingué Acier inox 316	FEFBZ FEFBS	096596 096589	1 1
	Étriers pour installation sur une surface plane Jeu de deux pièces Aluminium (peint en gris) Acier inox 316	FESBA FESBS	096597 096590	1 1
	Anneaux M8 Jeu de deux pièces Acier zingué	FERBM8Z	096594	1
	Demi-colliers pour fixation sur tube Jeu de deux pièces Dia. 42 à 49 mm (1 " 1/4 à 1 " 1/2) Acier zingué Acier inox 316	FEHC49Z FEHC49S	096593 096793	1 1
	Dia. 60 mm (2 ") Acier zingué Acier inox 316	FEHC60Z FEHC60S	096591 096791	1 1
	Adaptateur pour montage mural Sur tube (dia. 42 mm) Acier galvanisé	FEWMG	096595	1
	Genouillères Jeu de deux genouillères pour l'orientation du luminaire Aluminium Acier inox 316	FEHBA FEHBS	096598 096574	1 1
	Kit anti-chute Chaîne de sécurité en inox. Pour entrée M25 Pour entrée M20	FESCM25 FESCM20	096405 096406	1 1
	Adaptateur pour tube Fa8 sur culot Fa6	096905	096905	1

Éclairage : Luminaires fluorescents

Série FE : Luminaires fluorescents pour éclairage standard et de secours sur batteries - Sécurité augmentée

Zones 1 et 2 – 21 et 22

II 2 GD

ATEX / IECEx

IP66/67 – IK10

Schéma de branchement :



Schéma de fonctionnement de l'éclairage de secours :

Version à deux tubes

Secteur	Interrupteur fermé	Interrupteur ouvert
PRÉSENT		
COUPÉ		

Version à trois tubes

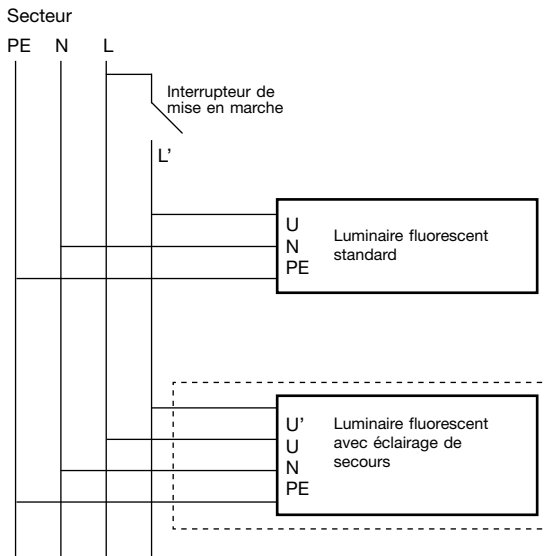
Secteur	Interrupteur fermé	Interrupteur ouvert
PRÉSENT		
COUPÉ		

Signification des états LED :

Couleur	État	Fonction
Verte	Allumée Clignotant	Batteries en charge Batteries chargées
Rouge	Clignotant	Batteries non connectées ou défectueuses
Jaune	Clignotant	Batteries en charge et décharge au cours du cycle automatique

Autonomie de l'éclairage de secours :

Version	Capacité de la batterie	Autonomie	Puissance d'éclairage
2 x 18 W	4 Ah – 6 V	3 heures	45%
2 x 36 W	4 Ah – 6 V	3 heures	15%
	7 Ah – 6 V	3 heures	25%
2 x 58 W	4 Ah – 6 V	3 heures	9%
	7 Ah – 6 V	3 heures	15%

Éclairage : Luminaires fluorescents

Série FE : Luminaires fluorescents pour éclairage standard et de secours sur batteries - Sécurité augmentée

Zones 1 et 2 – 21 et 22

II 2 GD

ATEX / IECEx

IP66/67 – IK10

ÉCLAIRAGE

Certifications :

Zone à risques	Gaz	Poussières
Type certifié	FLe	
Zones	1–2	21–22
Conformité ATEX 94/9/CE	CE 0081 Ex II 2 G	CE 0081 Ex II 2 D
Symbole de protection ATEX	Ex de IIC ou Ex demb IIC (version éclairage de secours)	Ex tD A21
Symbole de protection CEI		
Classe de température	T5(1) à T4	NA
Température de surface	NA	75°C
Température ambiante	-40°C à +55 °C	
Déclaration de conformité CE	50201	
Certificat ATEX	LCIE 07 ATEX 6017	
Certificat IECEx	IECEx LCI 04.0017	
Autres certifications	GOST, certifié environnement marin UL 1598A	
Indice de protection	IP66/67	
Résistance mécanique	IK10	

(1) avec position plafond et température ambiante de +40 °C.

Normes :

Normes Ex	EN / CEI 60079-0 ; 60079-1 ; 60079-7 ; 60079-18 ; 61241-0 ; 61241-1
Normes produit	EN / CEI 60598-1 ; 60598-2-22
Normes CEM	EN / CEI 55015 ; 61547
Autres normes	EN / CEI 60529 (IP) ; 62262 (IK)

Dimensions (mm) :

Luminaires fluorescents :

Montage plafond / par suspension

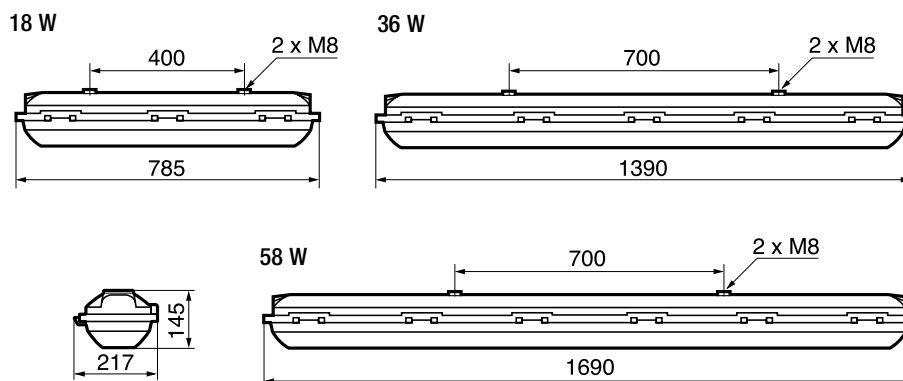

Éclairage : Luminaires fluorescents

Série FE : Luminaires fluorescents pour éclairage standard et de secours sur batteries - Sécurité augmentée

Zones 1 et 2 - 21 et 22

II 2 GD

ATEX / IECEx

IP66/67 - IK10

Dimensions (mm) - suite :

Luminaires fluorescents :

Fixation sur crosse

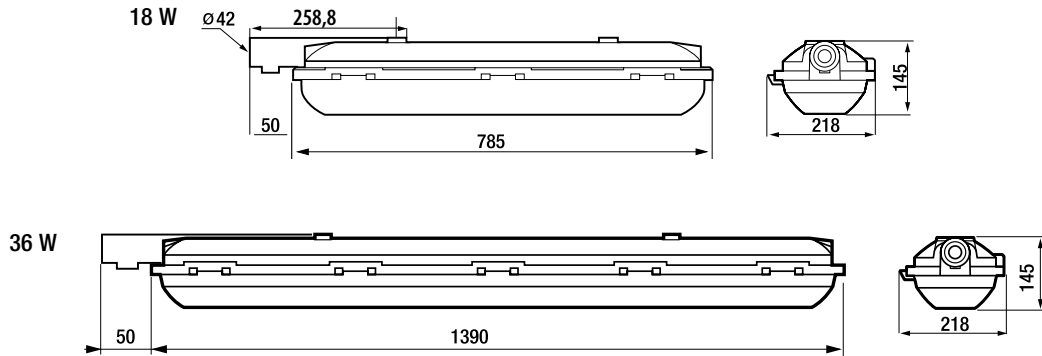

Luminaire 18 W de secours - Fixation sur crosse :

Luminaire 18 W de secours - Fixation sur crosse

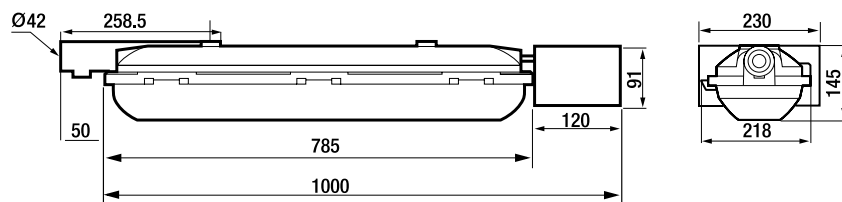

Accessoires de fixation :

Jeu de deux étriers « fixation rapide d'une seule main » en acier zingué ou en acier inox.



Éclairage : Luminaires fluorescents

Série FE : Luminaires fluorescents pour éclairage standard et de secours sur batteries - Sécurité augmentée

Zones 1 et 2 - 21 et 22

II 2 GD

ATEX / IECEx

IP66/67 - IK10

ÉCLAIRAGE

Accessoires de fixation -suite :

Jeu de deux étriers pour fixation plafond.
Aluminium peint en gris ou acier inox.

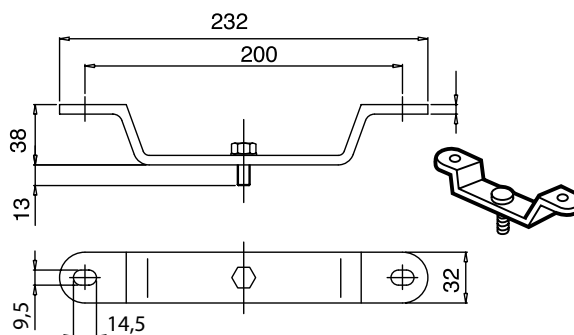

Jeu de deux anneaux.
Acier zingué.

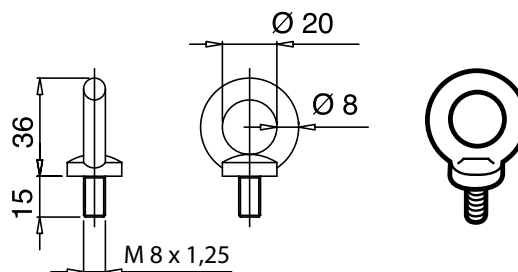

Jeu de deux demi-colliers pour fixation sur tube de dia. 42 mm à 60 mm
(1 " 1/4 à 2 ").
Acier zingué ou acier inox.

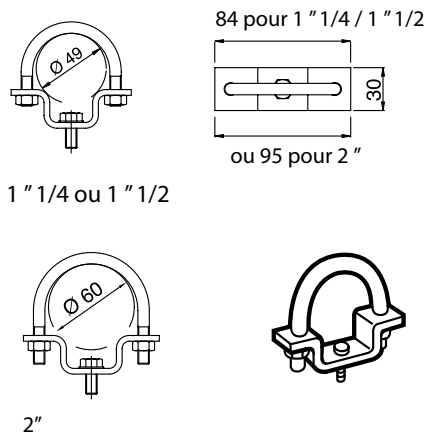
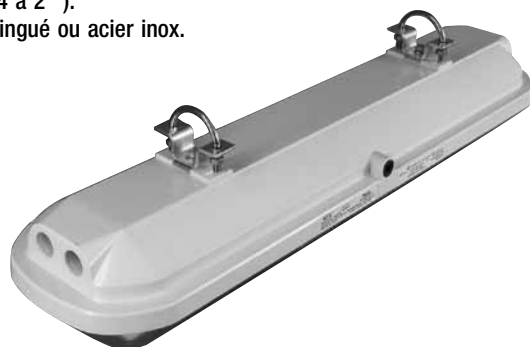

Éclairage : Luminaires fluorescents

Série FE : Luminaires fluorescents pour éclairage standard et de secours sur batteries - Sécurité augmentée

Zones 1 et 2 - 21 et 22

II 2 GD

ATEX / IECEx

IP66/67 - IK10

Accessoires de fixation -suite :

Tube dia. 42 mm en acier galvanisé pour fixation murale.

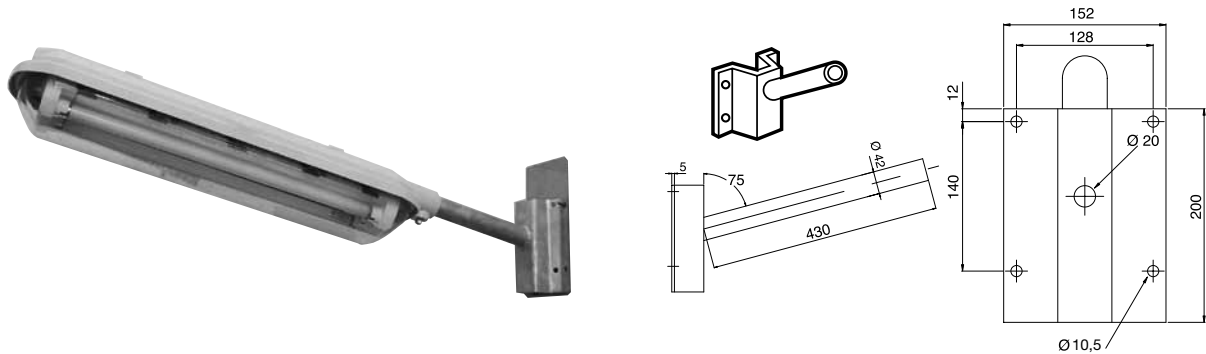

Jeu de deux genouillères pour l'orientation du luminaire.
Aluminium peint en gris ou acier inox.

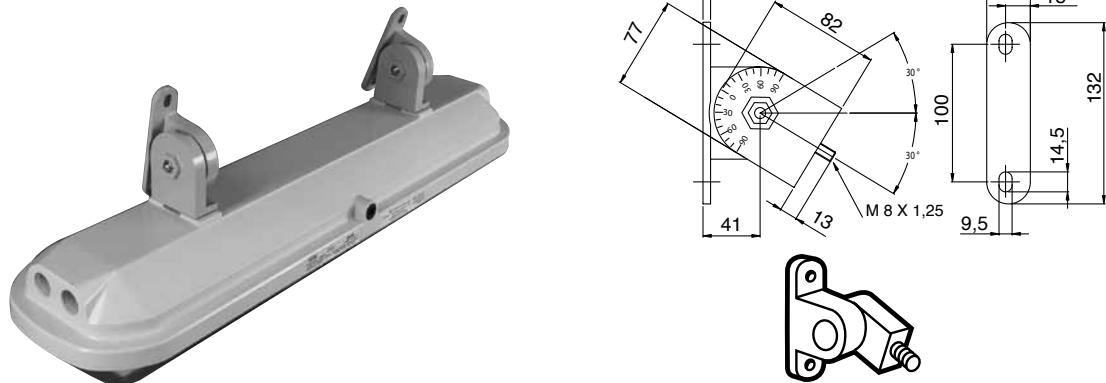

Données photométriques :

Courbes photométriques de type polaire pour un flux de 1000 lm, selon NF C 71-120
Symbole du luminaire selon NF C 71-121

--- Longitudinal
— Transversal

1 x 18 W
Rendement de 94,8 %
NF C 71-121 : 0,86 H + 0,09 T

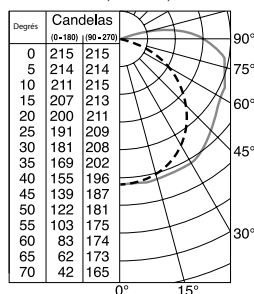

1 x 36 W
Rendement de 89,3 %
NF C 71-121 : 0,81 H + 0,08 T

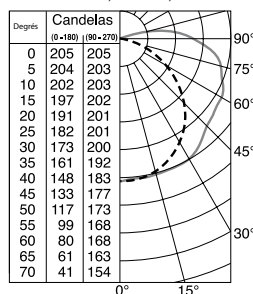

1 x 58 W
Rendement de 87,5 %
NF C 71-121 : 0,80 H + 0,07 T

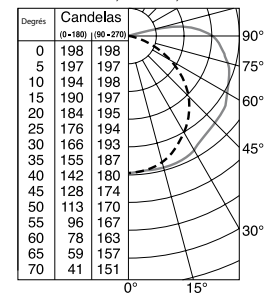

Éclairage : Luminaires fluorescents

Série FE : Luminaires fluorescents pour éclairage standard et de secours sur batteries - Sécurité augmentée

Zones 1 et 2 - 21 et 22

II 2 GD

ATEX / IECEx

IP66/67 - IK10

Données photométriques - suite :

Courbes photométriques de type polaire pour un flux de 1000 lm, selon NF C 71-120

Symbole du luminaire selon NF C 71-121

--- Longitudinal
— Transversal

2 x 18 W

Rendement de 85,1%
NF C 71-121 : 0,78 H + 0,08 T

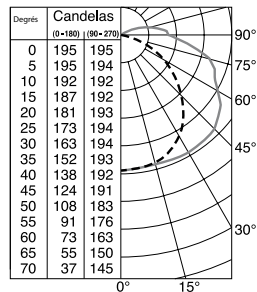

2 x 36 W

Rendement de 80,5%
NF C 71-121 : 0,73 H + 0,07 T

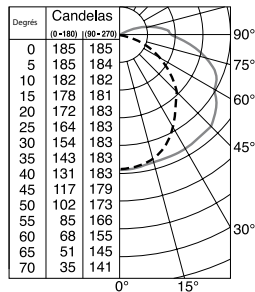

2 x 58 W

Rendement de 76,9%
NF C 71-121 : 0,70 H + 0,07 T

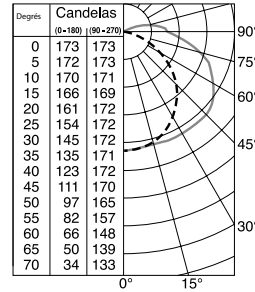

3 x 18 W

Rendement de 68,1%
NF C 71-121 : 0,63 G + 0,05 T

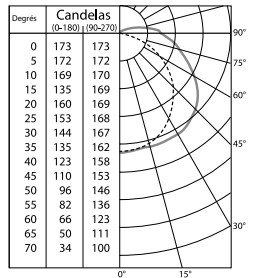

3 x 36 W

Rendement de 68,1%
NF C 71-121 : 0,63 G + 0,07 T

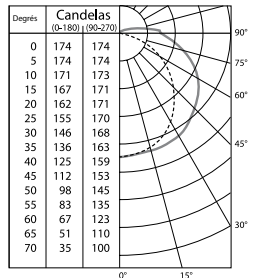

3 x 58 W

Rendement de 65,6%
NF C 71-121 : 0,61 H + 0,04 T

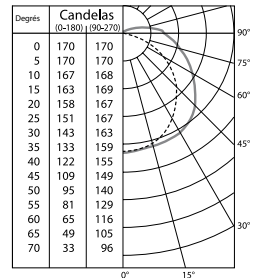

Certification CEC/NEC (Amérique du nord) :

Dans un catalogue séparé, Appleton propose également une gamme complète de produits pour les zones à risques d'explosion conformes aux normes NEC et CEC.

Certifications :

- Classe I, Div. 2, Groupes A, B, C et D.
- Classe II, Div. 2, Groupes E et G
- Certification marine.
- NEMA 4X

Matériaux standard :

- Corps en polyester renforcé de fibres de verre.
- Vasque en polycarbonate.
- Entrées taraudées en acier inox.

Caractéristiques techniques :

- Ouverture ou fermeture sans outil.
- Coupure de l'alimentation de l'appareil par un interrupteur asservi à l'ouverture de la vasque.

Plage de puissance :

- (2) ou (4) 40 W F40VX PL Fluorescent.
- (2) 32 W T8 Fluorescent.
- (2) 44 W T8-H0 Fluorescent.



Luminaire fluorescent série FE

- (2) 40 W T12 Fluorescent.
- (2) 60 W T12-H0 Fluorescent.
- (3) 32 W T8 Fluorescent.

Tension et fréquence d'entrée :

- 120 V, 60 Hz
- 277 V, 60 Hz
- Autres tensions sur demande.

Consultez la section F3 du catalogue principal Appleton pour plus de détails.